



48

Über 95% aller Bestellungen
sind innerhalb von
48 STUNDEN
unterwegs zu Ihnen



Diehl + Nickel GmbH
2024 Deutschland

48

Über 95% aller Bestellungen
sind innerhalb von
48 STUNDEN
unterwegs zu Ihnen



Mit einem großen Angebot an verschiedenen Stühlen verstehen wir, dass die Wahl des passenden Modells nicht leicht fällt. Die Entscheidung hängt oft von der Art der Nutzung, der täglichen Benutzungsdauer, der Anzahl der Nutzer und den relevanten Normen ab.

Diehl+Nickel berät Sie gerne bei der Produktauswahl, damit das Produkt optimal einstellbar ist und einen Wechsel der Arbeitshaltung bei dauerhaftem Gebrauch ermöglicht.

Haben Sie Fragen dann schicken Sie uns eine Mail auf welcme@dundn.de.

Sie benötigen größere Mengen (größer 10 Stück) dann rufen Sie uns doch an, gern beraten wir Sie und erstellen Ihnen ein individuelles Angebot.

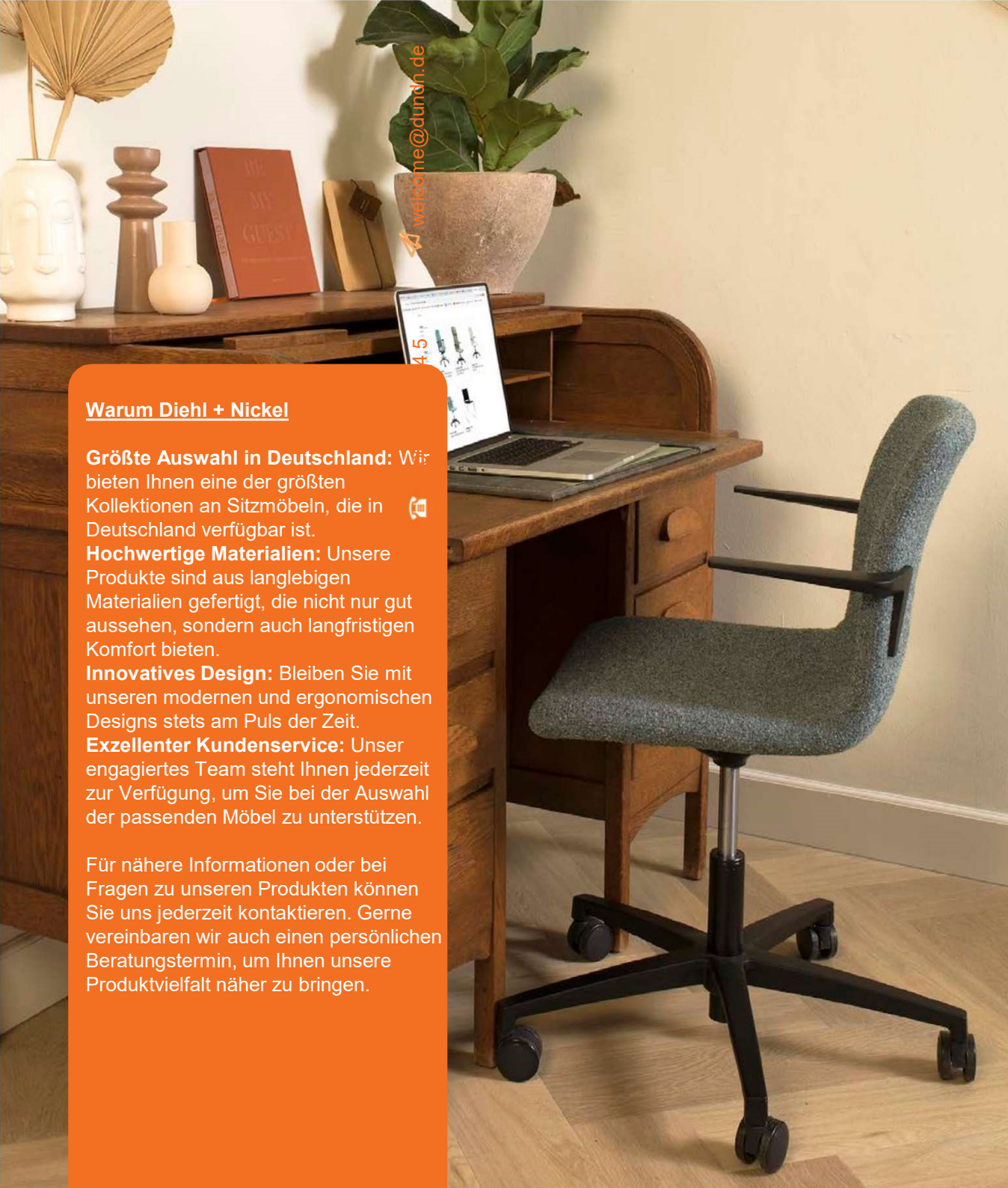

Warum Diehl + Nickel

Größte Auswahl in Deutschland: Wir bieten Ihnen eine der größten Kollektionen an Sitzmöbeln, die in Deutschland verfügbar ist. 📄

Hochwertige Materialien: Unsere Produkte sind aus langlebigen Materialien gefertigt, die nicht nur gut aussehen, sondern auch langfristigen Komfort bieten.

Innovatives Design: Bleiben Sie mit unseren modernen und ergonomischen Designs stets am Puls der Zeit.

Exzellenter Kundenservice: Unser engagiertes Team steht Ihnen jederzeit zur Verfügung, um Sie bei der Auswahl der passenden Möbel zu unterstützen.

Für nähere Informationen oder bei Fragen zu unseren Produkten können Sie uns jederzeit kontaktieren. Gerne vereinbaren wir auch einen persönlichen Beratungstermin, um Ihnen unsere Produktvielfalt näher zu bringen.

Preisliste 2024

Unser Sortiment umfasst eine beeindruckende Auswahl an hochwertigen Sitzmöbeln, die sich perfekt für Büros, Konferenzräume und Lounges eignen. Mit mehr als 8000 Varianten bieten wir Ihnen die Möglichkeit, genau die Produkte zu finden, die Ihren individuellen Anforderungen entsprechen.

Unsere Highlights für 2024:

Drehstühle: Ergonomisches Design und modernste Technologie vereinen sich in unseren Drehstühlen, die sowohl Komfort als auch Funktionalität bieten. Ideal für lange Arbeitstage im Büro.

Besucher- und Konferenzstühle: Stilvolle und komfortable Sitzmöglichkeiten für Besprechungsräume und Konferenzen, die Ihre Geschäftsräume elegant aufwerten.

Loungestühle: Unsere Loungestühle vereinen Komfort und Stil. Mit über 8000 Variationen finden Sie garantiert das passende Modell, das Ihre Räumlichkeiten bereichert.



0 800 - 334 334 5



welcome@dundn.de

Unsere Vision der Nachhaltigkeit

Re-use

Seit einigen Jahren setzen wir mit unserem Hersteller das Thema **Re-Use-Service** um, hierbei werden Sitzmöbel durch **Refurbishing** wiederaufgearbeitet. Anstatt alte Stühle zu entsorgen, schenken wir ihnen ein zweites oder sogar drittes Leben. Dies tun wir nicht nur für unsere eigenen Marken, sondern für alle auf dem Markt erhältlichen. Bei der Lieferung neuer Stühle nehmen wir die alten Sitzmöbel mit und prüfen, welche für eine Aufarbeitung geeignet sind. Diese überlassen wir dann den fachkundigen Händen unserer Mitarbeiter. Einzelteile, die nicht mehr verwendet werden können, werden recycelt. Restmaterialien werden sauber getrennt und ebenfalls hochwertig recycelt. Unser Ziel ist es, die Lebensdauer unserer Produkte zu verlängern und damit einen wichtigen Beitrag zur Kreislaufwirtschaft zu leisten.

Sprechen Sie uns hierzu an, es lohnt sich für uns alle



48

Über 95% aller Bestellungen
sind innerhalb von
48 STUNDEN
unterwegs zu Ihnen



Repair / Revitalize

Regain-Stoff

Wir bei Diehl+Nickel haben uns bewusst für den nachhaltigsten Stoff entschieden, um unsere Stühle neu zu beziehen. Dieser Stoff besteht vollständig aus recyceltem Material. Für die Polsterung unserer Stühle nutzen wir eine breite Auswahl an **RPET-Stoffen**, die zu 100 % aus recycelten PET-Flaschen hergestellt werden. In Zusammenarbeit mit **Woven Bottles** benötigen wir für den Regain-Stoffbezug eines einzelnen Stuhls 25 Plastikflaschen. Dadurch entfällt der Bedarf an neuen Rohstoffen vollständig.



70%
Energie



-86%
Wasser



76%
Kohlen-
dioxid

Einsparungen bei der Verwendung von Regain-Stoff im Vergleich zur Produktion von „Virgin“-Polyester

Darüber hinaus ist der Energieverbrauch bei der Herstellung um 70 %, die Kohlendioxidemissionen um 76 % und der Wasserverbrauch um 86 % niedriger als bei der Verwendung von neuem Polyester („Virgin“-Polyester). Der Regain-Stoff bietet nicht nur hervorragende Qualität, sondern hilft auch dabei, Kunststoffe wiederzuverwenden, die ansonsten die Umwelt belasten würden.



Wiederverwendung maximieren

Sit and Move

Sit and Move ist unsere High-End-Marke mit innovativen Bürostühlen. Sie sind mit dem patentierten, einstellbaren Therapod-Rückenlehnsystem ausgestattet. Im Kombination mit der Bio-Sitzfläche ist selbst langes Sitzen ein Genuss. Auf diese Stühle gewähren wir Ihnen eine **Full-Service-Garantie von 15 Jahren** und eine Vergütung pro Stuhl am Ende der Nutzungsdauer. Ein einzigartiges Produkt im Sinne der Zirkularität.



Goodie Bags aus recycelten Stoffen

Gemäß dem Rethink-Prinzip hat einer ein Mitarbeiter des Herstellers eine eigene Initiative gestartet: alte Stoffbezüge von Stühlen anderweitig wiederverwerten. Wenn wir den Stoff nach dem Entfernen noch wiederverwenden können, wird er dem Recycling zugeführt. Aus diesen alten Stoffresten werden in der Polsterei zum Beispiel Taschen, Kissenbezüge oder Telefonhüllen gemacht.

Die Stoffe erhalten so ein zweites Leben.

SIT AND MOVE

48

Über 95% aller Bestellungen
sind innerhalb von
48 STUNDEN
unterwegs zu Ihnen



Sit And Move ist weltweit führend bei der Untersuchung, Entwicklung und Herstellung von Bürostühlen, die die Produktivität fördern und die Gesundheit verbessern. Wir setzen auf eine Technologie, die einfach zu bedienen und intuitiv ist. Die Gründung von SAM basiert auf 25 Jahren wissenschaftlicher Forschung und biomechanischer Technik. Unsere Stühle stützen und fördern die Bewegung. Sie wurden auf Grundlage bewährter wissenschaftlicher Prinzipien entwickelt.

SIT AND MOVE

Personalisieren Sie Ihren Therapod

Die Therapod-Kollektion ist standardmäßig in vier Farben und zwei Stoffbezügen ab Lager lieferbar. In unserer eigenen Werkstatt hier in den Niederlanden können wir Sonderanfertigungen in fast allen anderen Stoffen und Farben herstellen. Unsere Handwerker verfügen über jahrelange Erfahrung und können jeden Wunsch wahr werden lassen.

Qualität

Die Lebensdauer eines normalen Bürostuhls beträgt etwa acht Jahre. Wir gewähren 15 Jahre Garantie auf die gesamte Therapod-Kollektion. Auch hier haben wir modulare Komponenten verwendet. Das bedeutet, dass Sie ein Teil im Falle von Ausfall oder Verschleiß ersetzen können. Abnehmbare Polsterung durch austauschbare Bezüge. Ein gutes Beispiel für Nachhaltigkeit.

Wiederverwendung

Für jeden Therapod-Bürostuhl gibt es einen Zuschuss von 50 Euro für die Entsorgung. Viele Komponenten können noch ein zweites Leben erhalten. Durch dieses Recycling ermöglichen wir die Wiederverwendung aller Komponenten.



Therapod X Compact

Art.Nr. QS700002C

€ 659,00



Technische Daten:

- > Therapod® Sense Fit Technology Rückenlehne, mit Höhenverstellung
- > Weicher BIO Seat Technology Sitz
- > Donati D109 Synchronmechanik mit automatischer Federkrafteinstellung
- > Sitztiefeverstellung 7 cm
- > Höhen-, breiten- und tiefenverstellbare 3D Armlehnen mit weichen Auflagen
- > Zwei Phasen Gasfeder
- > Gepolstert in Fenice Wollfilz (100.000 martindale) mit Sticknähten
- > In 4 Farben Fenice (601, 602, 603, 651) auf Lager bestellbar
- > Multifunktionelle Doppelrollen
- > Schwarzes Kunststoff Design Fußkreuz

Garantie und Service

- > 15 Jahre Garantie
- > 50 Jahre Garantie auf Therapod Rückenlehne
- > € 50.- End-of-life-circle Entgelt

✓ Sofort ab Lager verfügbar

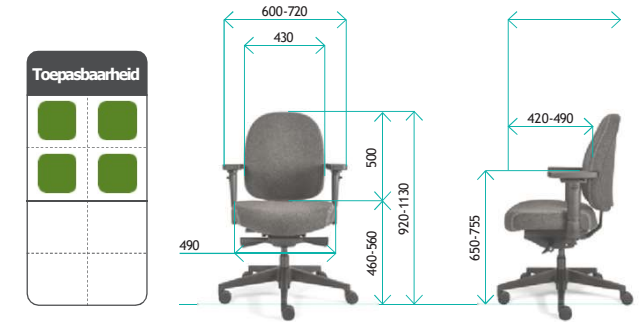

Dazugehörige Stoffgruppen: C, G, H, I, J



Optionen, auf Lager* (die Preise sind zusätzliche Kosten)

<p>€ -</p> <p>Harter BIO Sitz</p>	<p>€ 80,00</p> <p>Harter XL BIO Sitz</p>	<p>€ 160,00</p> <p>Harter XL BIO Sitz in schwarzem Leder</p>	<p>7000141R € 39,50</p> <p>Armlehnen mit 360° Auflagen, Satz von 2 Stück</p>	<p>7000014R € 50,00</p> <p>Poliertes Design Aluminium Fußkreuz, Unterseite matt schwarz</p>	<p>7000015R € 30,00</p> <p>Donati D109 Synchronmechanik mit Federkrafteinstellung und Sitzneigeverstellung</p>	<p>7000157C € 50,00</p> <p>Rückenlehne und Sitz gepolstert in Regain, schwarz</p>	<p>700158C € 510,00</p> <p>Rückenlehne und Sitz gepolstert in Regain, Farbe</p>	<p>700033C € 50,00</p> <p>Rückenlehne und Sitz gepolstert in Fenice Farbe</p>	<p>7000011C € 80,00</p> <p>Rückenlehne und Sitz gepolstert in Gabriel Fame Schwarz</p>
<p>7000156R €</p> <p>Tension mechanik mit Federkrafteinstellung, Sitz mit negativer Neigung 3° und 0°</p>	<p>7000106R € 50,00</p> <p>Tension mechanik mit Federkrafteinstellung, Sitz mit negativer Neigung 3° und 0°, und 8° Rückeneinstellung</p>	<p>7000135R € 30,00</p> <p>Epron RV mechanik mit Quick adjustment Federkrafteinstellung</p> <p>160 kg Tragfähigkeit</p>	<p>7000147R € 50,00</p> <p>Epron RV mechanik mit Quick adjustment Federkrafteinstellung, und 8° Rückeneinstellung</p> <p>160 kg Tragfähigkeit</p>	<p>7000175R € 10,00</p> <p>80mm Gasfeder</p>	<p>7000012C € -</p> <p>Rückenlehne und Sitz gepolstert in Mirage Schwarz</p>	<p>7000048C € 224,00</p> <p>Rückenlehne und Sitz in schwarzem Leder, mit Sticknähten</p>			

THERAPOD

Therapod X standard

Art.Nr. QS700004C



€ 749,00

Technische Daten:

- > Therapod® Sense Fit Technology höhe Rückenlehne, mit Höhenverstellung
- > Weicher BIO Seat Technology Sitz
- > Donati D109 Synchronmechanik mit automatischer Federkrafteinstellung
- > Sitztiefenverstellung 7 cm
- > Höhen-, breiten- und tiefenverstellbare 3D Armlehnen mit weichen Auflagen
- > Zwei Phasen Gasfeder
- > Gepolstert in Fenice Wollfilz (100.000 martindale) mit Sticknähten
- > In 4 Farben Fenice (601, 602, 603, 651) auf Lager bestellbar
- > Multifunktionelle Doppelrollen
- > Poliertes Aluminium Fußkreuz

Garantie und Service

- > 15 Jahre Garantie
- > 50 Jahre Garantie auf Therapod Rückenlehne
- > € 50.- End-of-life-circle Entgelt

✓ Sofort ab Lager verfügbar

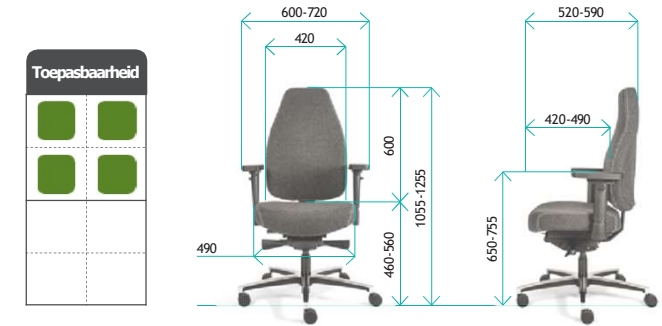

Dazugehörige Stoffgruppen: C, G, H, I, J



Optionen, auf Lager (die Preise sind zusätzliche Kosten)

7000065C €80,00 Rückenlehne und Sitz gepolstert in Gabriel Fame Schwarz	7000049C €314,00 Rückenlehne und Sitz in schwarzem Leder, mit Sticknähten	€- Harter BIO Sitz	€80,00 Harter XL BIO Sitz	7000154R €160,00 Harter XL BIO Sitz in schwarzem Leder	7000141R €39,50 Armlehnen mit 360° Auflagen, Satz von 2 Stück	7000015R €30,00 Donati D109 Synchronmechanik mit Federkrafteinstellung und Sitzneigeverstellung
7000156R € Tension mechanik mit Federkrafteinstellung, Sitz mit negativer Neigung 3° und 0°	7000106R €50,00 Tension mechanik mit Federkrafteinstellung, Sitz mit negativer Neigung 3° und 0°, 8° Rückeneinstellung	7000135R €30,00 160 kg Tragfähigkeit	7000147R €50,00 160 kg Tragfähigkeit	7000020R -€265,00 Schwarzes Kunststoff Design Fußkreuz mit schwarzer Gasfeder 140mm. Weniger Preis	7000175R € 80mm Gasfeder	

Optionen, Lieferzeit +/- 8 Wochen (die Preise sind zusätzliche Kosten)

7000159C €50,00 Rückenlehne und Sitz gepolstert in Regain, schwarz	7000160C €510,00 Rückenlehne und Sitz gepolstert in Regain, Farbe	7000035C €50,00 Rückenlehne und Sitz gepolstert in Fenice Farbe
--	---	---

Therapod X standard

Art.Nr. QS700008C



€ 749,00

Technische Daten:

- > Therapod® Sense Fit Technology höhe Rückenlehne, mit Höhenverstellung
- > Weicher BIO Seat Technology Sitz
- > Donati D109 Synchronmechanik mit automatischer Federkrafteinstellung
- > Sitztiefenverstellung 7 cm
- > Höhen-, breiten- und tiefenverstellbare 3D Armlehnen mit weichen Auflagen
- > Zwei Phasen Gasfeder
- > Gepolstert mit Sticknähten in Mirage 651
- > Multifunktionelle Doppelrollen
- > Poliertes Aluminium Fußkreuz

Garantie und Service

- > 15 Jahre Garantie
- > 50 Jahre Garantie auf Therapod Rückenlehne
- > € 50.- End-of-life-circle Entgelt

✓ Sofort ab Lager verfügbar

Anwendbarkeit	
■	■
■	■

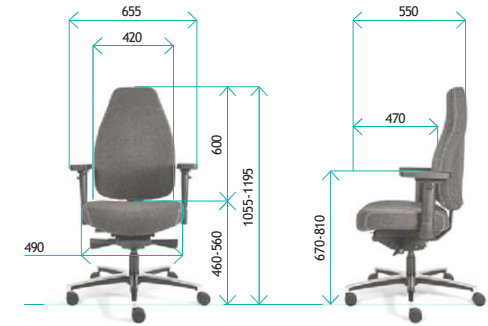

Dazugehörige Stoffgruppen: C, G, H, I, J



Optionen, auf Lager (die Preise sind zusätzliche Kosten)

700065C € 80,00 Rückenlehne und Sitz gepolstert in Gabriel Fame Schwarz	700049C € 314,00 Rückenlehne und Sitz in schwarzem Leder, mit Sticknähten	7000168R € 80,00 Harter XL BIO Sitz	7000154R € 160,00 Harter XL BIO Sitz in schwarzem Leder	7000141R € 39,50 Armlehnen mit 360° Auflagen, Satz von 2 Stück	7000015R € 30,00 Donati D109 Synchronmechanik mit Federkrafteinstellung und Sitzneigeverstellung
7000156R € Tension mechanik mit Federkrafteinstellung, Sitz mit negativer Neigung 3° und 0°	7000106R € 50,00 Tension mechanik mit Federkrafteinstellung, Sitz mit negativer Neigung 3° und 0°, und 8° Rückeneinstellung	7000135R € 30,00 Epron RV mechanik mit Quick adjustment Federkrafteinstellung 160 kg Tragfähigkeit	7000147R € 50,00 Epron RV mechanik mit Quick adjustment Federkrafteinstellung, und 8° Rückeneinstellung 160 kg Tragfähigkeit	7000020R-€ 65,00 Schwarzes Kunststoff Design Fußkreuz mit schwarzer Gasfeder 140mm. Weniger Preis	7000175R € 10,00 80mm Gasfeder

Optionen, Lieferzeit +/- 8 Wochen (die Preise sind zusätzliche Kosten)

7000159C € 50,00 Rückenlehne und Sitz gepolstert in Regain, schwarz	7000160C € 55,00 Rückenlehne und Sitz gepolstert in Regain, Farbe	7000035C € 50,00 Rückenlehne und Sitz gepolstert in Fenice Farbe	7000173R €- Harter BIO Sitz
---	---	--	---

THERAPOD

Therapod X HR Kopfstütze

Art.Nr. QS700007C



€ 799,00

Technische Daten:

- > Therapod® Sense Fit Technology höhe Rückenlehne, mit Höhenverstellung
- > Weicher BIO Seat Technology Sitz
- > Multi positionierbare Kopfstütze
- > Donati D109 Synchronmechanik mit automatischer Federkrafteinstellung
- > Sitztiefenverstellung 7 cm
- > Höhen-, breiten- und tiefenverstellbare 3D Armlehnen mit weichen Auflagen
- > Zwei Phasen Gasfeder
- > Gepolstert in Fenice Wollfilz (100.000 martindale) mit Sticknähten
- > In 4 Farben Fenice (601, 602, 603, 651) auf Lager bestellbar
- > Multifunktionelle Doppelrollen
- > Poliertes Aluminium Fußkreuz

Garantie und Service

- > 15 Jahre Garantie
- > 50 Jahre Garantie auf Therapod Rückenlehne
- > € 50.- End-of-life-circle Entgelt

✓ Sofort ab Lager verfügbar

Anwendbarkeit	
■	■
■	■
■	■

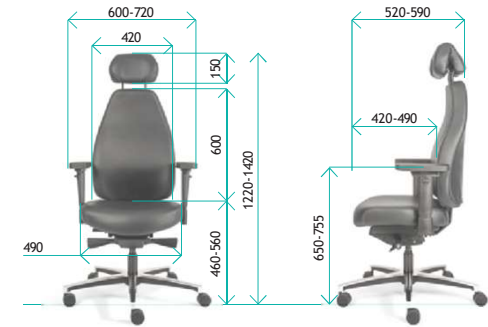

Dazugehörige Stoffgruppen: C



Optionen, auf Lager (die Preise sind zusätzliche Kosten)

7000066C €80,00 <p>Rückenlehne und Sitz gepolstert in Gabriel Fame Schwarz</p>	€ - <p>Harter BIO Sitz</p>	€80,00 <p>Harter XL BIO Sitz</p>	7000141R €39,50 <p>Armlehnen mit 360° Auflagen, Satz von 2 Stück</p>	7000020R-€ 65,00 <p>Schwarzes Kunststoff Design Fußkreuz mit schwarzer Gasfeder 140mm. Weniger Preis</p>	7000015R €30,00 <p>Donati D109 Synchronmechanik mit Federkrafteinstellung und Sitzneigeverstellung</p>
7000156R € <p>Tension mechanik mit Federkrafteinstellung, Sitz mit negativer Neigung 3° und 0°</p>	7000106R €50,00 <p>Tension mechanik mit Federkrafteinstellung, Sitz mit negativer Neigung 3° und 0°, und 8° Rückeneinstellung</p>	7000135R €30,00 <p>160 kg Tragfähigkeit</p>	7000147R €50,00 <p>160 kg Tragfähigkeit</p>	7000175R € 10,00 <p>80mm Gasfeder</p>	

Optionen, Lieferzeit +/- 8 Wochen (die Preise sind zusätzliche Kosten)

7000161C €80,00 <p>Rückenlehne und Sitz gepolstert in Regain, schwarz</p>	7000176C €60,00 <p>Rückenlehne und Sitz gepolstert in Regain, Farbe</p>	7000037C €50,00 <p>Rückenlehne und Sitz gepolstert in Fenice Farbe</p>
---	---	--

Therapod X HR Kopfstütze

Art.Nr. QS700009C



€ 799,00

Technische Daten:

- > Therapod® Sense Fit Technology höhe Rückenlehne, mit Höhenverstellung
- > Weicher BIO Seat Technology Sitz
- > Multi positionierbare Kopfstütze
- > Donati D109 Synchronmechanik mit automatischer Federkrafteinstellung
- > Sitztiefenverstellung 7 cm
- > Höhen-, breiten- und tiefenverstellbare 3D Armlehnen mit weichen Auflagen
- > Zwei Phasen Gasfeder
- > Gepolstert mit Sticknähten in Mirage 651
- > Multifunktionelle Doppelrollen
- > Poliertes Aluminium Fußkreuz

Garantie und Service

- > 15 Jahre Garantie
- > 50 Jahre Garantie auf Therapod Rückenlehne
- > € 50.- End-of-life-circle Entgelt

✓ Sofort ab Lager verfügbar

Anwendbarkeit	
<input type="checkbox"/>	<input type="checkbox"/>
<input type="checkbox"/>	<input type="checkbox"/>
<input type="checkbox"/>	<input type="checkbox"/>

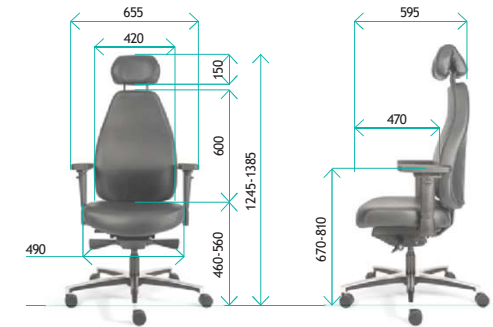

Dazugehörige Stoffgruppen: C



Optionen, auf Lager (die Preise sind zusätzliche Kosten)

700066C €80,00



Rückenlehne und Sitz gepolstert in Gabriel Fame Schwarz

700173R €-



Harter BIO Sitz

700168R €80,00



Harter XL BIO Sitz

700141R €39,50



Armlehnen mit 360° Auflagen, Satz von 2 Stück

700020R-€65,00



Schwarzes Kunststoff Design Fußkreuz mit schwarzer Gasfeder 140mm. Weniger Preis

700015R €30,00



Donati D109 Synchronmechanik mit Federkrafteinstellung und Sitzneigungsverstellung

7000161C €80,00



Rückenlehne und Sitz gepolstert in Regain, schwarz

7000176C €60,00



Rückenlehne und Sitz gepolstert in Regain, Farbe

7000037C €50,00



Rückenlehne und Sitz gepolstert in Fenice Farbe

700156R €



Tension mechanik mit Federkrafteinstellung, Sitz mit negativer Neigung 3° und 0°

700106R €50,00



Tension mechanik mit Federkrafteinstellung, Sitz mit negativer Neigung 3° und 0°, und 8° Rückeneinstellung

700135R €30,00



160 kg Tragfähigkeit

Epron RV mechanik mit Quick adjustment Federkrafteinstellung

700147R €50,00



160 kg Tragfähigkeit

Epron RV mechanik mit Quick adjustment Federkrafteinstellung, und 8° Rückeneinstellung

700175R €10,00



80mm Gasfeder

Therapod X HR L Leder

Art.Nr. QS7000024C



€ 1350,00

Technische Daten:

- > Therapod® Sense Fit Technology höhe Rückenlehne, mit Höhenverstellung
- > Harter BIO Seat Technology Sitz
- > Multi positionierbare Kopfstütze
- > Donati D109 Synchronmechanik mit automatischer Federkrafteinstellung
- > Sitztiefenverstellung 7 cm
- > Höhen-, breiten- und tiefenverstellbare 3D Armlehnen mit weichen Auflagen
- > Zwei Phasen Gasfeder
- > Gepolstert mit Sticknähten in schwarzem Leder
- > Multifunktionelle Doppelrollen
- > Poliertes Aluminium Fußkreuz

Garantie und Service

- > 15 Jahre Garantie
- > 50 Jahre Garantie auf Therapod Rückenlehne
- > € 50.- End-of-life-circle Entgelt

✓ Sofort ab Lager verfügbar

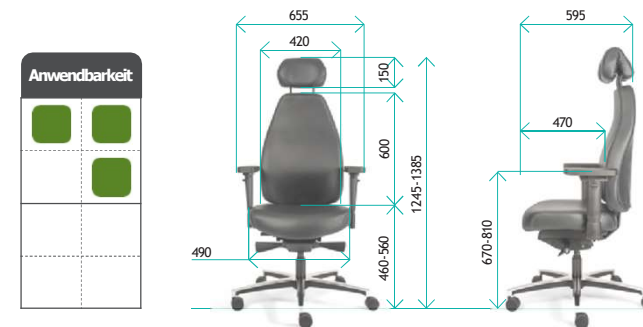

Dazugehörige Stoffgruppen: C



Optionen, auf Lager (die Preise sind zusätzliche Kosten)

7000141R €39,50 Armlehnen mit 360° Auflagen, Satz von 2 Stück	7000154R €160,00 Harter XL Bio Sitz in schwarzem Leder	7000015R €30,00 Donati D109 Synchronmechanik mit Federkrafteinstellung und Sitzneigeverstellung	7000156R €25,00 Tension mechanik mit Federkrafteinstellung, Sitz mit negativer Neigung 3° und 0°	7000106R €50,00 Tension mechanik mit Federkrafteinstellung, Sitz mit negativer Neigung 3° und 0°, und 8° Rückeneinstellung
7000135R €30,00 160 kg Tragfähigkeit Epron RV mechanik mit Quick adjustment Federkrafteinstellung	7000147R €50,00 160 kg Tragfähigkeit Epron RV mechanik mit Quick adjustment Federkrafteinstellung, und 8° Rückeneinstellung	7000020R -€265,00 Epron RV mechanik mit Quick adjustment Federkrafteinstellung, und 8° Rückeneinstellung	7000175R €10,00 80mm Gasfeder	

Therapod X2

Art.Nr. QS7000187C

Standardmäßig in Facet Duo-Kombinationen erhältlich:



Olive 53/Ashgrey 40



Azure 144/Ashgrey 40



Middengrijs 1001/Ashgrey 40



€ 799,00

Technische Daten:

- > Therapod® Sense Fit Technology höhe Rückenlehne, mit Höhenverstellung
- > Soft BIO Seat Technology Sitz bestehend aus zwei verschiedenen Materialien, die den Druck reduzieren und optimalen Halt bieten
- > Erneuerte Designelemente im Rücken und Sitz für optimale ergonomische Ergebnisse
- > Ausgestattet mit einem neuen luxuriösen Kreuzfuß
- > Donati D109 Synchronmechanik mit automatischer Federkrafteinstellung
- > Sitztiefenverstellung 7 cm
- > Höhen-, breiten- und tiefenverstellbare 3D Armlehnen mit weichen Auflagen
- > Zwei Phasen Gasfeder
- > Facettenpolsterung: 100 % recycelte Luxuswolle in Duo-Farbe
- > In 3 Farbkombinationen ab Lager lieferbar
- > Offene (harte) Räder für weiche Böden (optional ausgestattet mit traditionellen geschlossenen Multifunktionsrädern)
- > Poliertes Aluminium Fußkreuz

Garantie und Service

- > 15 Jahre Garantie
- > 50 Jahre Garantie auf Therapod Rückenlehne
- > € 50.- End-of-life-circle Entgelt

✓ Sofort ab Lager verfügbar

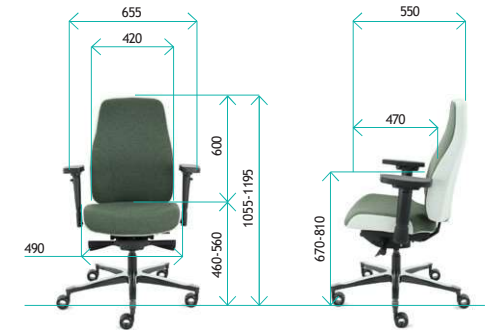
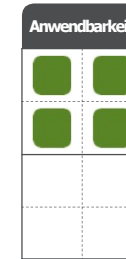

Dazugehörige Stoffgruppen: **C, H, L**



Optionen, auf Lager (die Preise sind zusätzliche Kosten)



€80,00

Harder XL BIO Sitz in duo Facet stoff oder schwarz



7000141R €39,50

Armlehnen mit 360° Auflagen, Satz von 2 Stück



7000015R €30,00

Donati D109 Synchronmechanik mit Federkrafteinstellung und Sitzneigeverstellung



7000225R €-

Geschlossene Multifunktionsräder



7000175R €10,00

80mm Gasfeder



7000156R €

Tension mechanik mit Federkrafteinstellung, Sitz mit negativer Neigung 3° und 0°



7000106R €50,00

Tension mechanik mit Federkrafteinstellung, Sitz mit negativer Neigung 3° und 0°, und 8° Rückeneinstellung



7000135R €30,00

160 kg Tragfähigkeit

Epron RV mechanik mit Quick adjustment Federkrafteinstellung



7000147R €50,00

160 kg Tragfähigkeit

Epron RV mechanik mit Quick adjustment Federkrafteinstellung, und 8° Rückeneinstellung



7000020R-€265,-

Schwarzes Kunststoffdesign Fahrgestell mit schwarzer Gasdruckfeder. Bedenken reduzierter Preis

Therapod X2 Kopfstütze

Art.Nr. QS7000192C



€ 849,00

Technische Daten:

- > Therapod® Sense Fit Technology höhe Rückenlehne, mit Höhenverstellung
- > Soft BIO Seat Technology Sitz bestehend aus zwei verschiedenen Materialien, die den Druck reduzieren und optimalen Halt bieten
- > Erneuerte Designelemente im Rücken und Sitz für optimale ergonomische Ergebnisse
- > Ausgestattet mit einem neuen luxuriösen Kreuzfuß
- > Mehrfach positionierbare Kopfstütze
- > Donati D109 Synchronmechanik mit automatischer Federkrafteinstellung
- > Sitztiefenverstellung 7 cm
- > Höhen-, breiten- und tiefenverstellbare 3D Armlehnen mit weichen Auflagen
- > Zwei Phasen Gasfeder
- > Facettenpolsterung: 100 % recycelte Luxuswolle in Duo-Farbe
- > In 3 Farbkombinationen ab Lager lieferbar
- > Offene (harte) Räder für weiche Böden (optional ausgestattet mit traditionellen geschlossenen Multifunktionsrädern)
- > Poliertes Aluminium Fußkreuz

Garantie und Service

- > 15 Jahre Garantie
- > 50 Jahre Garantie auf Therapod Rückenlehne
- > € 50.- End-of-life-circle Entgelt

✓ Sofort ab Lager verfügbar

Anwendbarkeit	
■	■
■	■
■	■

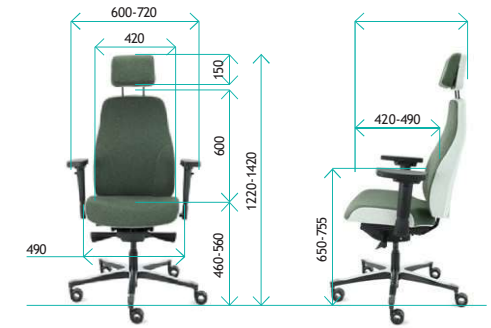

Dazugehörige Stoffgruppen: C, H, L



Optionen, auf Lager (die Preise sind zusätzliche Kosten)



€80,00

Harter XL BIO Sitz in duo Facet stoff oder schwarz



7000141R €39,50

Armlehnen mit 360° Auflagen, Satz von 2 Stück



7000015R €30,00

Donati D109 Synchronmechanik mit Federkrafteinstellung und Sitzneigeverstellung



7000225R €-

Geschlossene Multifunktionsräder



7000175R €10,00

80mm Gasfeder



7000156R €

Tension mechanik mit Federkrafteinstellung, Sitz mit negativer Neigung 3° und 0°



7000106R €50,00

Tension mechanik mit Federkrafteinstellung, Sitz mit negativer Neigung 3° und 0°, und 8° Rückeneinstellung



7000135R €30,00

160 kg Tragfähigkeit



7000147R €50,00

160 kg Tragfähigkeit



7000020R-€265,-

Schwarzes Kunststoffdesign Fahrgestell mit schwarzer Gasdruckfeder. Bedenken reduzierter Preis

Standardmäßig in Facet Duo-Kombinationen erhältlich:



Olive 53/Ashgrey 40



Azure 144/Ashgrey 40



Middengrijs 1001/Ashgrey 40

Therapod X2 Mirage

Art.Nr. QS7000190C

€ 849,00



Technische Daten:

- > Therapod® Sense Fit Technology höhe Rückenlehne, mit Höhenverstellung
- > Soft BIO Seat Technology Sitz bestehend aus zwei verschiedenen Materialien, die den Druck reduzieren und optimalen Halt bieten
- > Erneuerte Designelemente im Rücken und Sitz für optimale ergonomische Ergebnisse
- > Ausgestattet mit einem neuen luxuriösen Kreuzfuß
- > Donati D109 Synchronmechanik mit automatischer Federkrafteinstellung
- > Sitztiefenverstellung 7 cm
- > Höhen-, breiten- und tiefenverstellbare 3D Armlehnen mit weichen Auflagen
- > Zwei Phasen Gasfeder
- > Gepolstert in Mirage 651
- > Offene (harte) Räder für weiche Böden (optional ausgestattet mit traditionellen geschlossenen Multifunktionsrädern)
- > Poliertes Aluminium Fußkreuz

Garantie und Service

- > 15 Jahre Garantie
- > 50 Jahre Garantie auf Therapod Rückenlehne
- > € 50.- End-of-life-circle Entgelt

✓ Sofort ab Lager verfügbar

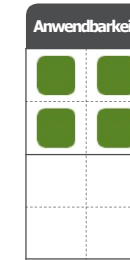

Dazugehörige Stoffgruppen: C, H, L



Optionen, auf Lager (die Preise sind zusätzliche Kosten)

<p>€80,00</p>  <p>Harter XL BIO Sitz in schwarz</p>	<p>7000141R €39,50</p>  <p>Armlehnen mit 360° Auflagen, Satz von 2 Stück</p>	<p>7000015R €30,00</p>  <p>Donati D109 Synchronmechanik mit Federkrafteinstellung und Sitzneigeverstellung</p>	<p>7000225R €-</p>  <p>Geschlossene Multifunktionsräder</p>	<p>7000175R €10,00</p>  <p>80mm Gasfeder</p>
<p>7000156R €</p>  <p>Tension mechanik mit Federkrafteinstellung, Sitz mit negativer Neigung 3° und 0°</p>	<p>7000106R €50,00</p>  <p>Tension mechanik mit Federkrafteinstellung, Sitz mit negativer Neigung 3° und 0°, und 8° Rückeneinstellung</p>	<p>7000135R €30,00</p>  <p>160 kg Tragfähigkeit</p> <p>Epron RV mechanik mit Quick adjustment Federkrafteinstellung</p>	<p>7000147R €50,00</p>  <p>160 kg Tragfähigkeit</p> <p>Epron RV mechanik mit Quick adjustment Federkrafteinstellung, und 8° Rückeneinstellung</p>	<p>7000020R-€265,-</p>  <p>Schwarzes Kunststoff-design Fahrgestell mit schwarzer Gasdruckfeder. Bedenken reduzierter Preis</p>

Therapod X2 Mirage Kopfstütze

Art.Nr. QS7000194C



€ 990,00

Technische Daten:

- > Therapod® Sense Fit Technology höhe Rückenlehne, mit Höhenverstellung
- > Soft BIO Seat Technology Sitz bestehend aus zwei verschiedenen Materialien, die den Druck reduzieren und optimalen Halt bieten
- > Erneuerte Designelemente im Rücken und Sitz für optimale ergonomische Ergebnisse
- > Mehrfach positionierbare Kopfstütze
- > Ausgestattet mit einem neuen luxuriösen Kreuzfuß
- > Donati D109 Synchronmechanik mit automatischer Federkrafteinstellung
- > Sitztiefenverstellung 7 cm
- > Höhen-, breiten- und tiefenverstellbare 3D Armlehnen mit weichen Auflagen
- > Zwei Phasen Gasfeder
- > Gepolstert in Mirage 651
- > Offene (harte) Räder für weiche Böden (optional ausgestattet mit traditionellen geschlossenen Multifunktionsrädern)
- > Poliertes Aluminium Fußkreuz

Garantie und Service

- > 15 Jahre Garantie
- > 50 Jahre Garantie auf Therapod Rückenlehne
- > € 50.- End-of-life-circle Entgelt

✓ Sofort ab Lager verfügbar

Anwendbarkeit	
<input type="checkbox"/>	<input type="checkbox"/>
<input type="checkbox"/>	<input type="checkbox"/>
<input type="checkbox"/>	<input type="checkbox"/>

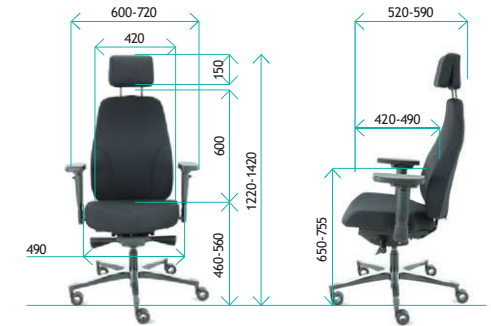

Dazugehörige Stoffgruppen: **C, H, L**



Optionen, auf Lager (die Preise sind zusätzliche Kosten)

<p>€ 80,00</p> <p>Harter XL BIO Sitz in schwarz</p>	<p>7000141R € 39,50</p> <p>Armlehnen mit 360° Auflagen, Satz von 2 Stück</p>	<p>7000015R € 30,00</p> <p>Donati D109 Synchronmechanik mit Federkrafteinstellung und Sitzneigeverstellung</p>	<p>7000225R €-</p> <p>Geschlossene Multifunktionsräder</p>	<p>7000175R € 10,00</p> <p>80mm Gasfeder</p>
<p>7000156R €</p> <p>Tension mechanik mit Federkrafteinstellung, Sitz mit negativer Neigung 3° und 0°</p>	<p>7000106R € 50,00</p> <p>Tension mechanik mit Federkrafteinstellung, Sitz mit negativer Neigung 3° und 0°, und 8° Rückeneinstellung</p>	<p>7000135R € 30,00</p> <p>160 kg Tragfähigkeit</p>	<p>7000147R € 50,00</p> <p>160 kg Tragfähigkeit</p>	<p>7000020R-€ 265,-</p> <p>Schwarzes Kunststoff-design Fahrgestell mit schwarzer Gasdruckfeder. Bedenken reduzierter Preis</p>

Dynamische Fußstütze

Art.Nr. QS7000051

€ 99,00



Technische Daten:

- > Unabhängig einstellbare Höhe und Winkel
- > Einfache Höhenverstellung 70-145 mm
- > Kontrollierte dynamische Winkelverstellbarkeit
+/- 0 bis 20 Grad
- > Verschleißfeste, leicht zu reinigende,
antistatische PU-Oberfläche
- > Rutschsicher, antistatische und kratzfest
- > Hochleistungsstahl-Konstruktion

✓ Sofort ab Lager verfügbar

Spezifikationen:

- > Tiefe: 330 mm
- > Breite: 460 mm
- > Höhenbereich: 120 - 145 mm
- > Niedrigste Stellung: 70 - 165 mm
- > Höchste Stellung: 100 - 195 mm
- > Produktgewicht: 3,6 kg
- > Versandgewicht: 4,3 kg



Garantie und Service

- > 5 Jahre Garantie

SPINDL

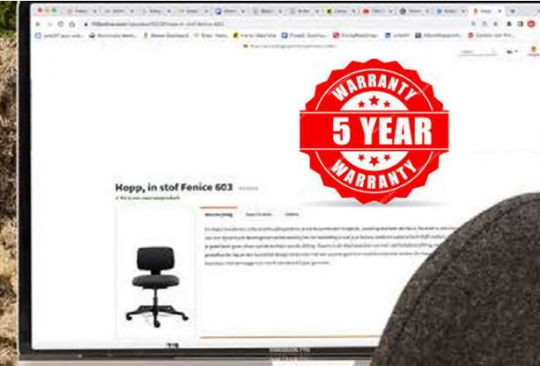

Spindl ist ein „Office Lifestyle“, mit dem Sie sich auch im Sitzen bewegen können.

Und so funktioniert es. Es ist eigentlich ganz simpel. Spindl sorgt dafür, dass Sie „aktiv“ sitzen. Die Mechanik unter der Sitzfläche sorgt dafür, dass Sie in einer aktiveren Haltung sitzen.

Sie korrigieren Ihre Haltung mit Ihrem Becken und Ihren Beinen, ohne sich dabei krümmen oder verbiegen zu müssen.

Das Ergebnis sind weniger körperliche Beschwerden, mehr Konzentration und eine höhere Produktivität.

HOPP

Art.Nr. QS50031

Technische Daten:

- > Höhenverstellbare um herum gepolsterte Rückenlehne
- > Stoffbespannter Sitz
- > Sitztiefenverstellung 6 cm
- > Dynamische Bewegungsmechanik mit einstellbarer Bewegung
- > Schwarzer Gasfeder 140 mm
- > Kunststoff Design Fußkreuz
- > Multifunktionelle Doppelrollen 60 mm
- > Standard gepolstert in Stoff Schwarz
- > 5 Jahre Garantie

€ 289,00



✓ Sofort ab Lager verfügbar

Anwendbarkeit	
■	■
■	■



Dazugehörige Stoffgruppen: **G, I**



Optionen, auf Lager (die Preise sind zusätzliche Kosten)

50035 €30,00



Höhen, breiten und tiefenverstellbare gerade Armlehnen mit Rasterverstellung

50531R €10,00



Niedrige Gasfeder (80 mm)

5030R €10,00



Höhe Gasfeder (160 mm)

50529R €50,00



Poliertes Design Aluminium Fußkreuz, Unterseite matt schwarz

HOPP in Stoff, Fenice Wollfilz

(603)Art.Nr. QS50036



€ 330,00

Technische Daten:

- > Höhenverstellbare um herum gepolsterte Rückenlehne
- > Stoffbespannten Sitz
- > Sitztiefenverstellung 6 cm
- > Dynamische Bewegungsmechanik mit einstellbarer Bewegung
- > Schwarzer Gasfeder 140 mm
- > Kunststoff Design Fußkreuz
- > Multifunktionelle Doppelrollen 60 mm
- > Standard gepolstert in Stoff Schwarz
- > 5 Jahre Garantie

✓ Sofort ab Lager verfügbar

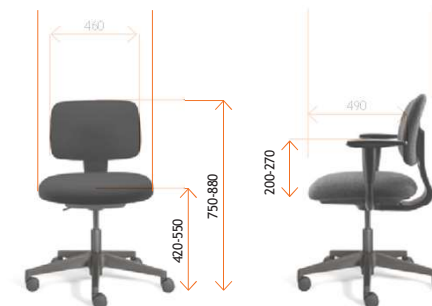
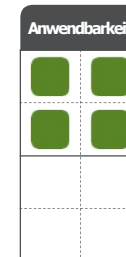

Dazugehörige Stoffgruppen: G,I



Optionen, auf Lager (die Preise sind zusätzliche Kosten)



50035 €30,00
Höhen, breiten und tiefenverstellbare gerade Armlehnen mit Rasterverstellung



50531R €10,00
Niedrige Gasfeder (80 mm)



5030R €10,00
Höhe Gasfeder (160 mm)



50529R €50,00
Poliertes Design Aluminium Fußkreuz, Unterseite matt schwarz

Optionen, Lieferzeit +/- 8 Wochen (die Preise sind zusätzliche Kosten)



50537C €
Rückenlehne und Sitz gepolstert in Regain, schwarz



50538C €30,00
Rückenlehne und Sitz gepolstert in Regain, Farbe

ONE

Art.Nr. QS50005



Technische Daten:

- > Höhenverstellbare um herum gepolsterte ergonomisch geformte Rückenlehne
- > Stoffbespannter Komfortsitz
- > Sitztiefenverstellung 6 cm
- > Mybttec 2.0 mechanik mit einstellbarer Bewegung
- > Schwarzer Gasfeder 140mm
- > Kunststoff Design Fußkreuz
- > Multifunktionelle Doppelrollen 60 mm
- > Standard gepolstert in schwarzer Oasis Stoff, 100.000 Martindale
- > Standard 5 Jahre Garantie

€ 449,00

✓ Sofort ab Lager verfügbar

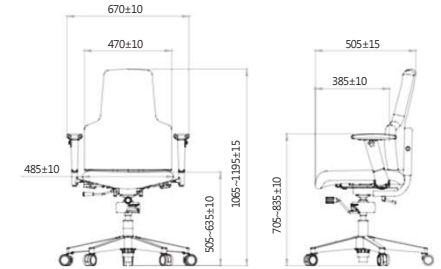
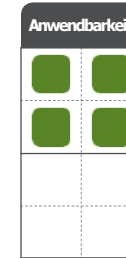

Dazugehörige Stoffgruppen: **A, D, G, I**



Optionen, auf Lager (die Preise sind zusätzliche Kosten)

50551 €50,00



Höhen-, breiten- und tiefenverstellbare schräge Armlehnen

50542R €30,00



Arretierbare 4D Auflagen

50541R €65,00



Sitz durch extra starke Polsterung

50531R €10,00



Niedrige Gasfeder (80 mm)

50530R €10,00



Höhe Gasfeder (160 mm)

50529R €50,00



Poliertes Design Aluminium Fußkreuz, Unterseite matt schwarz

Optionen, Lieferzeit +/- 8 Wochen (die Preise sind zusätzliche Kosten)

50533C €



Rückenlehne und Sitz gepolstert in Regain, schwarz

50534C €30,00



Rückenlehne und Sitz gepolstert in Regain, Farbe

50501C €30,00



Gepolstert in Wollfilz

50500C €265,00



Sitz in Kunstleder / Farbe

50502C €10,00



Rückenlehne und / oder Sitz in Farbe

50503C €40,00



Rückenlehne und Sitz in Kunstleder

50505C €30,00



Kopfstütze in schwarz/ Farbe Oasis oder Kunstleder

50506C €30,00



Tiefenverstellbare Lordosenstütze

50504C €265,00



Tiefenverstellbare Lordosenstütze

ONE

TWO

Art.Nr. QS50098

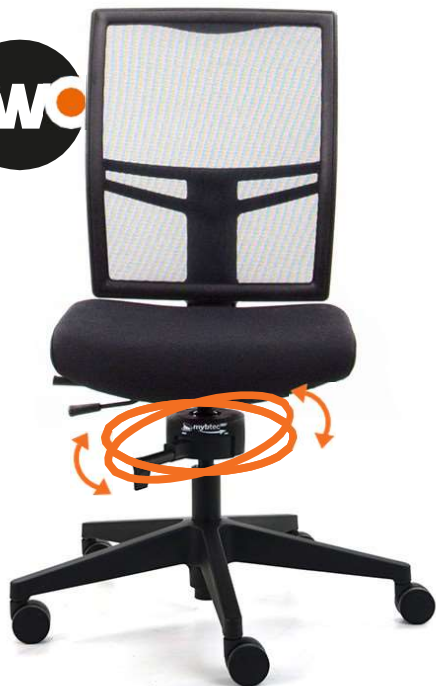

€ 449,00

Technische Daten:

- > Feste Höhe Design Rückenlehne mit Netzbespannung
- > Stoffbespannter Komfortsitz
- > Sitztiefenverstellung 6 cm
- > Mybtec 2.0 mechanik mit einstellbarer Bewegung
- > Schwarzer Gasfeder 140mm
- > Kunststoff Design Fußkreuz
- > Multifunktionelle Doppelrollen 60 mm
- > Standard gepolstert in schwarzer Oasis Stoff, 100.000 Martindale
- > Standard 5 Jahre Garantie

✓ Sofort ab Lager verfügbar

Anwendbarkeit	
■	■
■	■

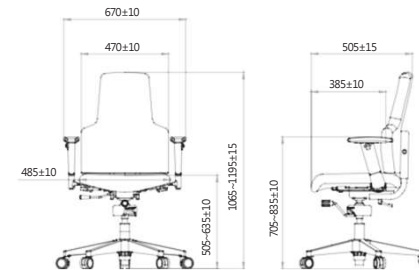

Dazugehörige Stoffgruppen: A, D, G, I



Optionen, auf Lager (die Preise sind zusätzliche Kosten)

<p>50551 € 50,00</p> <p>Höhen-, breiten- und tiefenverstellbare schräge Armlehnen</p>	<p>50542R € 30,00</p> <p>Arretierbare 4D Auflagen</p>	<p>50547 € 30,00</p> <p>Kopfstütze schwarz Oasis</p>	<p>50541R € 65,00</p> <p>Sitz durch extra starke Polsterung</p>
<p>50531R € 10,00</p> <p>Niedrige Gasfeder (80 mm)</p>	<p>50530R € 10,00</p> <p>Höhe Gasfeder (160 mm)</p>	<p>50529R € 50,00</p> <p>Poliertes Design Aluminium Fußkreuz, Unterseite matt schwarz</p>	

Optionen, Lieferzeit +/- 8 Wochen (die Preise sind zusätzliche Kosten)

<p>50535C € 265,00</p> <p>Sitz gepolstert in Regain, schwarz</p>	<p>50536C € 265,00</p> <p>Sitz gepolstert in Regain, Farbe</p>	<p>50508C € 50,00</p> <p>Sitz gepolstert in Wollfelt</p>	<p>50509C € 10,00</p> <p>Sitz gepolstert in Farbe</p>
<p>50507C € 265,00</p> <p>Rückenlehne in Farbe</p>	<p>50510C € 265,00</p> <p>Sitz in Kunstleder / Farbe</p>	<p>50532 € 265,00</p> <p>Lordosenstütze</p>	<p>50511C € 30,00</p> <p>Kopfstütze farbige Polsterung Oasis</p>

BULL

Art.Nr. QS50096



€ 449,00

Technische Daten:

- > Höhenverstellbare ergonomisch geformte um herum gepolsterte T-bone Rückenlehne
- > Stoffbespannter Komfortsitz
- > Sitztiefenverstellung 6 cm
- > Mybtec 2.0 mechanik mit einstellbarer Bewegung
- > Schwarzer Gasfeder 140mm
- > Kunststoff Design Fußkreuz
- > Multifunktionelle Doppelrollen 60 mm
- > Standard gepolstert in schwarzer AZ-serie Stoff, 40.000 Martindale
- > Standard 5 Jahre Garantie

✓ Sofort ab Lager verfügbar

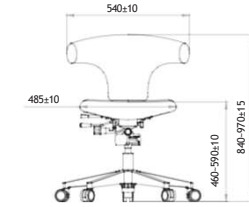
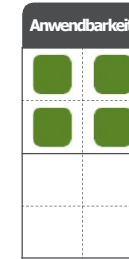

Dazugehörige Stoffgruppen: **D, E, G, I**



Optionen, auf Lager (die Preise sind zusätzliche Kosten)



50531R € 10,00
Niedrige Gasfeder (80 mm)



50530R € 10,00
Höhe Gasfeder (160 mm)



50529R € 50,00
Poliertes Design Aluminium Fußkreuz, Unterseite matt schwarz

Optionen, Lieferzeit +/- 8 Wochen (die Preise sind zusätzliche Kosten)



50539C € 265,00
Rückenlehne und Sitz gepolstert in Regain, schwarz



50540C € 30,00
Rückenlehne und Sitz gepolstert in Regain Farbe



50513C € 30,00
Gepolstert in Wollfilz



50550C € 65,00
Sitz durch extra starke Polsterung



50515C € 265,00
Sitz in Kunstleder / Farbe



50514C € 10,00
Rückenlehne und / oder Sitz in Farbe



50512C € 40,00
Rückenlehne und Sitz in Kunstleder



50516C € 265,00
Tiefenverstellbare Lordosenstütze

BULL

welcome@dunndh.de
0 800 - 334 334 5

Diehl+ Nickel PRIVATE LABEL KOLLEKTION



Diehl+ Nickel ist eine sehr erfahrene, schnell wachsende Marke, die sich auf Design, Entwicklung und Produktion von Private Label Bürostühlen, Arbeitsstühlen und Konferenzstühlen konzentriert. Bei uns können Sie sicher sein, dass Sie einen äußerst bequemen Stuhl zu einem guten Preis kaufen.

Alle Produkte entsprechen den Europäischen Normen und eine Nummer entspricht auch der GS und der Niederländischen Richtlinie NPR 1813.

NPR BÜROSTÜHLEN



NPR steht für Niederländische Praxisrichtlinien. In Deutschland und den Niederlanden sind die Größenunterschiede zwischen den Menschen sehr groß, wodurch die Maßführung und Einstellbarkeit daran angepasst werden müssen. Um diesem Problem zu begegnen, wurde eine zusätzliche Praxisrichtlinie eingeführt, die NPR 1813. Diese Norm ist eine Ergänzung zur Norm (N)EN 1335 und soll zeigen, wie „gutsitzen“ und „verantwortliches Stehen“ bei der Büroarbeit umgesetzt werden können.

Durch die angepasste Maßführung sorgen diese Bürostühle bei circa 90 % der Deutschen und Niederländischen Erwerbstätigen für eine gute und sichere Unterstützung. Diese

Stühle verfügen über größere Einstellungsmöglichkeiten und eignen sich dadurch für unterschiedliche Körpergrößen und für längeres Sitzen. Unsere NPR-Modelle haben eine Garantie von 10 Jahren.

787 NPR Comfort

Art.Nr. QS101641



€ 499,00



Technische Daten:

- > Höhenverstellbare gepolsterte Design Rückenlehne (Oasis, Schwarz)
- > Tiefenverstellbare Lordosenstütze
- > Komfortsitz gepolstert mit Sticknähten
- > Höhen, breiten (36-51cm) und tiefenverstellbare ergonomische gerade Armlehnen
- > Armlehnen ausgestattet mit breiten, weichen PU Auflagen mit Schieberegler
- > Donati D109 Synchronmechanik mit automatischer Federkrafteinstellung
- > Sitztiefenverstellung 10 cm
- > Schwarzer Gasfeder 140mm
- > Schwarzes Kunststoff Design Fußkreuz
- > Multifunktionelle Doppelrollen 60 mm
- > 10 Jahre Garantie

✓ Sofort ab Lager verfügbar

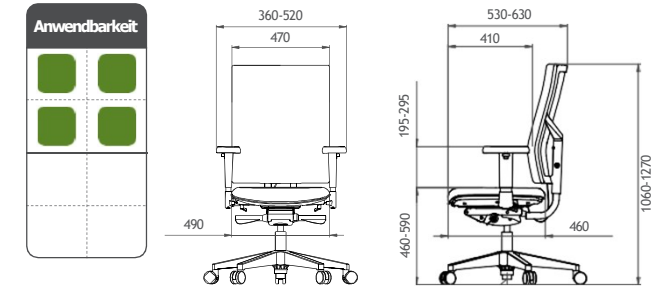

Dazugehörige Stoffgruppen: **A, C, D, I**



Optionen, auf Lager (die Preise sind zusätzliche Kosten)

<p>102184 €30,00</p> <p>Kopfstütze in Mesh K&R schwarz</p>	<p>102185 €40,00</p> <p>Kopfstütze in schwarzem Leder</p>	<p>104034R €30,00</p> <p>Arretierbare 4D Auflagen, Satz von 2 Stück*</p>	<p>105533R €</p> <p>Donati Tension Synchronmechanik mit Federkrafteinstellung und Neigeverstellung*</p>	<p>105572C €30,00</p> <p>Poliertes Aluminium Fußkreuz mit verchromter Gasfeder 140mm</p>	<p>105535C €50,00</p> <p>Donati Tension Mechanik mit Federkrafteinstellung, Neigeverstellung und verstellbarer Rückenlehne</p>
<p>105536R €265,00</p> <p>80mm Gasfeder für entsprechendes Fußkreuz*</p>	<p>105534R €265,00</p> <p>160mm Gasfeder für entsprechendes Fußkreuz</p>	<p>105537R €265,00</p> <p>Zwei Phasen Gasfeder einschließlich Kunststoff schwarzes Design Fußkreuz</p>	<p>103488 €50,00</p> <p>Kleiderbügel Chrom</p>	<p>104114R €57,00</p> <p>Modell Kassenstuhl: 270 mm schwarze Gasfeder mit Kunststoff Gleitern und Fußring*</p>	

Optionen, Lieferzeit +/- 8 Wochen (die Preise sind zusätzliche Kosten)

<p>107546C €</p> <p>Rückenlehne und Sitz gepolstert in Regain, schwarz</p>	<p>107547C €30,00</p> <p>Rückenlehne und Sitz gepolstert in Regain Farbe</p>	<p>105244C €10,00</p> <p>Rückenlehne und/oder Sitz in Bezug Oasis Farbe.</p>	<p>105243C €40,00</p> <p>105242C €160,00</p> <p>Rückenlehne und Sitz in Kunstleder (PVC) oder Leder, in schwarz oder in Farbe</p>
<p>105241C €265,00</p> <p>Hinterseite Rückenlehne in Bezug Oasis in Farbe oder in schwarz</p>	<p>105269 €30,00</p> <p>Kopfstütze in farbigem Mesh K&R</p>	<p>105270 €40,00</p> <p>Kopfstütze in farbigem Leder</p>	

* Diese Option ersetzt einen Teil der obenstehenden Standardkonfiguration. Bei Bestellungen in Farbe bitte die richtige Farbnummer angeben.

787 NPR

Art.Nr. QS101614

Technische Daten:

- > Höhenverstellbare Design Rückenlehne mit Netzbespannung (K&R, schwarz)
- > Tiefenverstellbare Lordosenstütze
- > Komfortsitz gepolstert mit Sticknähten
- > Höhen, breiten (36-51cm) und tiefenverstellbare ergonomische gerade Armlehnen
- > Armlehnen ausgestattet mit breiten, weichen PU Auflagen mit Schieberegler
- > Donati D109 Synchronmechanik mit automatischer Federkrafteinstellung
- > Sitztiefenverstellung 10 cm
- > Schwarzer Gasfeder 140mm
- > Schwarzes Kunststoff Design Fußkreuz
- > Multifunktionelle Doppelrollen 60 mm
- > 10 Jahre Garantie

✓ Sofort ab Lager verfügbar

€ 499,00

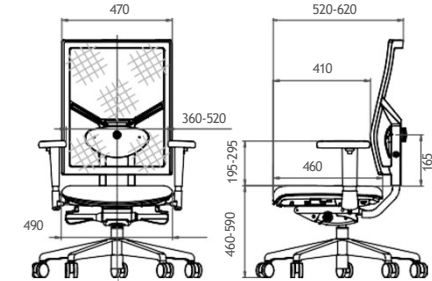
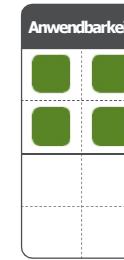

Dazugehörige Stoffgruppen: **A, B, C, D, I**



Optionen, auf Lager (die Preise sind zusätzliche Kosten)

<p>105606R €265,00</p> <p>Rückenlehne in Mesh K&R weiß</p>	<p>105539R €265,00</p> <p>Sitz in schwarzem Kunstleder (PVC) ohne Sticknähten*</p>	<p>105538R €40,00</p> <p>Sitz aus Leder (schwarz) mit Sticknähten*</p>	<p>102184 €30,00</p> <p>Kopfstütze in Mesh K&R schwarz</p>	<p>102185 €40,00</p> <p>Kopfstütze in schwarzem Leder</p>	<p>104034R €30,00</p> <p>Arretierbare 4D Auflagen, Satz von 2 Stück*</p>	<p>105571C €30,00</p> <p>Poliertes Aluminium Fußkreuz mit verchromter Gasfeder 140mm</p>	<p>105229C €265,00 10,00</p> <p>Rückenlehne in farbigem Mesh K&R</p>	<p>107548C €10,00</p> <p>Sitz gepolstert in Regain, schwarz</p>	<p>107549C €265,00</p> <p>Sitz gepolstert in Regain, Farbe</p>	<p>105230C €</p> <p>Sitz in Bezug Oasis Farbe.</p>
<p>105533R €</p> <p>Donati Tension Synchronmechanik mit Federkrafteinstellung und Neigeverstellung*</p>	<p>105540C €50,00</p> <p>Donati Tension Mechanik mit Federkrafteinstellung, Neigeverstellung und verstellbarer Rückenlehne</p>	<p>105536R €265,00</p> <p>80mm Gasfeder für entsprechendes Fußkreuz*</p>	<p>105534R €265,00</p> <p>160mm Gasfeder für entsprechendes Fußkreuz*</p>	<p>105537R €265,00</p> <p>Zwei Phasen Gasfeder einschließlich Kunststoff schwarzes Design Fußkreuz</p>	<p>103488 €50,00</p> <p>Kleiderbügel Chrom</p>	<p>104114R €57,00</p> <p>Modell Kassenstuhl: 270 mm schwarze Gasfeder mit Kunststoff Gleitem und Fußring*</p>	<p>105232C €</p> <p>105231C €40,00</p> <p>Sitz in Farbe in Kunstleder (PVC) oder Leder</p>	<p>105269 €30,00</p> <p>Kopfstütze in farbigem Mesh K&R</p>	<p>105270 €40,00</p> <p>Kopfstütze in farbigem Leder</p>	

* Diese Option ersetzt einen Teil der obenstehenden Standardkonfiguration. Bei Bestellungen in Farbe bitte die richtige Farbnummer angeben.

NPR Bürostühle

707 NPR

Art.Nr. QS105353



€ 499,00



Technische Daten:

- > Höhenverstellbare gepolsterte Rückenlehne (Oasis, Schwarz)
- > Tiefenverstellbare Lordosenstütze
- > Komfortsitz gepolstert mit Sticknähten
- > Höhen, breiten (36-51cm) und tiefenverstellbare ergonomische gerade Armlehnen
- > Armlehnen ausgestattet mit breiten, weichen PU Auflagen mit Schieberegler
- > Donati Tension Synchronmechanik mit Federkrafteinstellung
- > Sitztiefenverstellung 10 cm
- > Schwarzer Gasfeder 140mm
- > Schwarzes Kunststoff Design Fußkreuz
- > Multifunktionelle Doppelrollen 60 mm
- > 10 Jahre Garantie

✓ Sofort ab Lager verfügbar

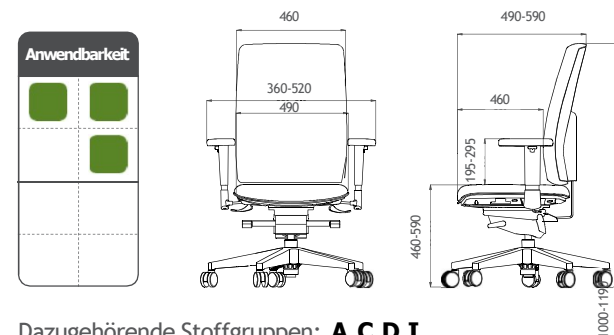

Dazugehörige Stoffgruppen: **A, C, D, I**



Optionen, auf Lager (die Preise sind zusätzliche Kosten)



104034R €30,00
Arretierbare 4D Auflagen, Satz von 2 Stück*

105297R €-
Donati D109 Synchronmechanik mit automatischer Federkrafteinstellung*

105248R € 265,00
Donati Tension Mechanik mit Federkrafteinstellung, Neigeverstellung und verstellbarer Rückenlehne

105566C €30,00
Poliertes Aluminium Fußkreuz mit verchromter Gasfeder 140mm

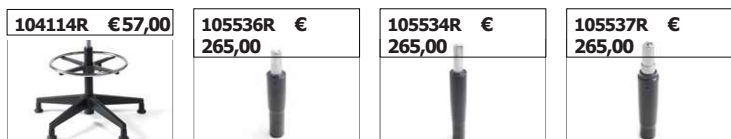

104114R €57,00
Modell Kassenstuhl: 270 mm schwarze Gasfeder mit Kunststoff Gleitern und Fußring*

105536R € 265,00
80mm Gasfeder für entsprechendes Fußkreuz*

105534R € 265,00
160mm Gasfeder für entsprechendes Fußkreuz*

105537R € 265,00
Zwei Phasen Gasfeder einschließlich Kunststoff schwarzes Design Fußkreuz

Optionen, Lieferzeit +/- 8 Wochen (die Preise sind zusätzliche Kosten)



107550C €
Rückenlehne und Sitz gepolstert in Regain, schwarz

107551C €30,00
Rückenlehne und Sitz gepolstert in Regain Farbe

105247C € 10,00
Rückenlehne und/oder Sitz in Bezug Oasis Farbe.

105246C €40,00
Rückenlehne und Sitz in Kunstleder (PVC) in schwarz oder in Farbe



105245C €160,00
Rückenlehne und Sitz aus Leder schwarz oder in Leder in Farbe mit Sticknähten

105301 €30,00
Kopfstütze gepolstert in Bezug Oasis schwarz, in Farbe oder in Kunstleder (PVC)

* Diese Option ersetzt einen Teil der obenstehenden Standardkonfiguration. Bei Bestellungen in Farbe bitte die richtige Farbnummer angeben.

777 NPR

Art.Nr. QS105254



€ 519,00

Technische Daten:

- > Feste Höhe Design Rückenlehne mit Netzbespannung (Schwarz)
- > Höhen- und tiefenverstellbare Lordosenstütze
- > Komfortsitz gepolstert mit sticknähten
- > Höhen, breiten (36-51cm) und tiefenverstellbare ergonomische gerade Armlehnen
- > Armlehnen ausgestattet mit breiten, weichen PU Auflagen mit Schieberegler
- > Donati Tension Synchronmechanik mit Federkrafteinstellung
- > Sitztiefenverstellung 10 cm
- > Verchromter Gasfeder 140mm
- > Poliertes Aluminium Fußkreuz
- > Multifunktionelle Doppelrollen 60 mm
- > 10 Jahre Garantie

✓ Sofort ab Lager verfügbar

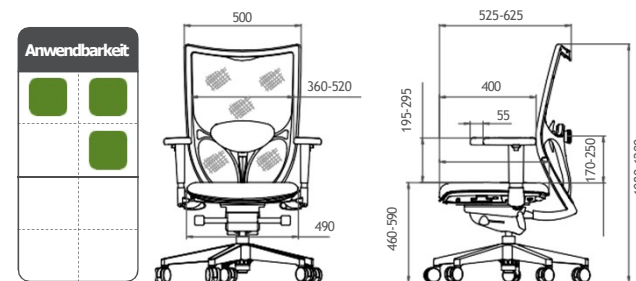

Dazugehörige Stoffgruppen: **A, B, C, D, I**



Optionen, auf Lager* (die Preise sind zusätzliche Kosten)



105559C € 265,00
Rückenlehne in Mesh K&R weiß



105543R €160,00
Rückenlehne und Sitz in schwarzem Leder, mit Sticknähten*



105539R € 265,00
Sitz in schwarzem Kunstleder (PVC) mit Sticknähten*



105544R €40,00
Sitz aus Leder (schwarz) mit Sticknähten*



101241 €30,00
Kopfstütze in schwarzem Stoff Oasis



101242 €40,00
Kopfstütze in schwarzem Leder



104034R €30,00
Arretierbare 4D Auflagen, Satz von 2 Stück*

Optionen, Lieferzeit +/- 8 Wochen (die Preise sind zusätzliche Kosten)



105221C € 265,00
Rückenlehne in farbigem Mesh K&R



107544C €10,00
Sitz gepolstert in Regain, schwarz



107545C € 265,00
Sitz gepolstert in Regain Farbe



105222C €50,00
Rückenlehne in Bezug Oasis in schwarz oder in Farbe



105297R €-
Donati D109 Synchronmechanik mit automatischer Federkrafteinstellung*



107538R €-
Schwarzes Kunststoff Design Fußkreuz mit schwarzer Gasfeder 140mm*



105521R € 265,00
80mm Gasfeder für entsprechendes Fußkreuz*



105522R € 265,00
160mm Gasfeder für entsprechendes Fußkreuz*



105548R € 265,00
Zwei Phasen Gasfeder einschließlich Kunststoff schwarzes Design Fußkreuz



101341 €50,00
Kleiderbügel Chrom



100402R €57,00
Modell Kassenstuhl: 270 mm verchromte Gasfeder mit Kunststoff Gleitern und Fußring*



105223C €160,00
Rückenlehne und Sitz aus Leder in Farbe, mit Sticknaht



105224C € 10,00
Sitz in Bezug Oasis Farbe.



105226C € 265,00
Sitz in Farbe in Kunstleder (PVC) oder Leder



105283 €30,00
Kopfstütze gepolstert in Bezug Oasis Farbe, Kunstleder oder Leder

NPR Bürostühle

* Diese Option ersetzt einen Teil der obenstehenden Standardkonfiguration. Bei Bestellungen in Farbe bitte die richtige Farbnummer angeben.

EN BÜROSTÜHLEN

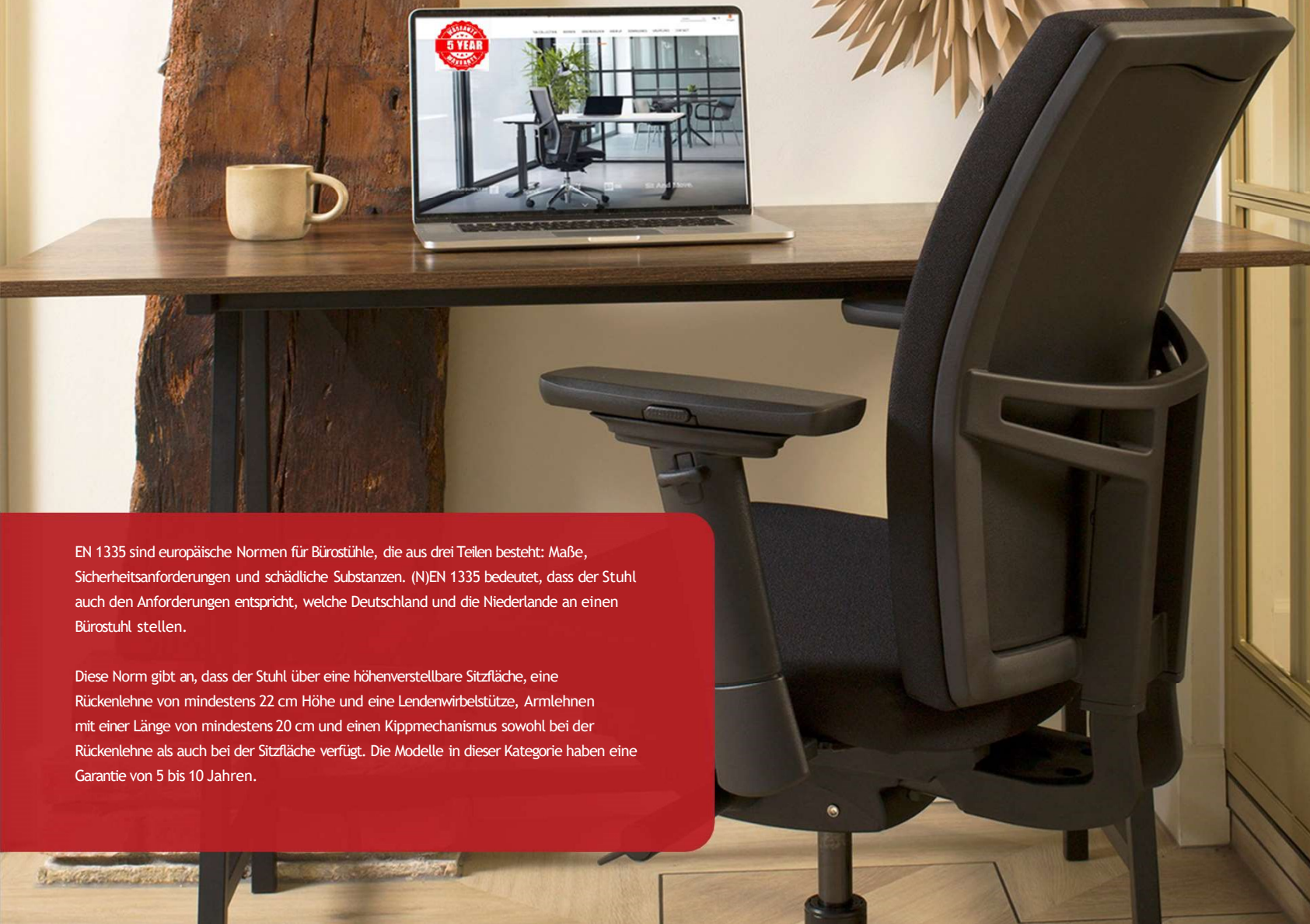

EN 1335 sind europäische Normen für Bürostühle, die aus drei Teilen besteht: Maße, Sicherheitsanforderungen und schädliche Substanzen. (N)EN 1335 bedeutet, dass der Stuhl auch den Anforderungen entspricht, welche Deutschland und die Niederlande an einen Bürostuhl stellen.

Diese Norm gibt an, dass der Stuhl über eine höhenverstellbare Sitzfläche, eine Rückenlehne von mindestens 22 cm Höhe und eine Lendenwirbelstütze, Armlehnen mit einer Länge von mindestens 20 cm und einen Kippmechanismus sowohl bei der Rückenlehne als auch bei der Sitzfläche verfügt. Die Modelle in dieser Kategorie haben eine Garantie von 5 bis 10 Jahren.

Manager XL stof Oasis, schwarz

Art.Nr. QS103240

✓ Sofort ab Lager verfügbar

Technische Daten:

- > Höhenverstellbare extra komfortable rundum gepolsterte hohe Rückenlehne (Oasis, Schwarz)
- > Tiefenverstellbare Lordosenstütze
- > Extra dicke Komfortsitz mit Sticknähten
- > Höhen und breiten (mit Clip) verstellbare schwarze Armlehnen
- > Armlehnen ausgestattet mit weichen PU schmalen Auflagen
- > Donati Dynamic Plus mechanik mit Federkrafteinstellung
- > Sitztiefenverstellung 6 cm
- > Zwei Phasen Gasfeder
- > Poliertes Design Aluminium Fußkreuz, Unterseite matt schwarz
- > Multifunktionelle Doppelrollen 60 mm
- > Maximale Belastbarkeit: 200 Kg
- > 5 Jahre Garantie

Anwendbarkeit	
	■
	■
	■

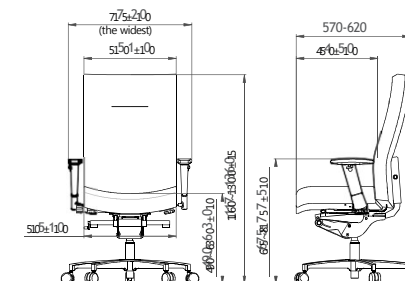

Dazugehörige Stoffgruppen: **A, C, D, I**

€ 695,00



Optionen, Lieferzeit +/- 8 Wochen (die Preise sind zusätzliche Kosten)



Lassen Sie Ihren Manager XL aus Regain-Stoff herstellen, der aus Fasern besteht, die zu 100 % aus recycelten Plastikflaschen bestehen. Der superweiche Chenille-Stoff hat ein mattes und luxuriöses Aussehen und ist in 5 warmen Farben erhältlich.



Optionen, auf Lager (die Preise sind zusätzliche Kosten)

105562C €40,00	105563C €200,00	104034R €30,00	105561R €-
Rückenlehne und Sitz in schwarzem Kunstleder (PVC)	Rückenlehne und Sitz in schwarzem Leder	Arretierbare 4D Auflagen, Satz von 2 Stück*	160mm Gasfeder schwarz*

107558C €50,00	107559C €39,50	105255C €10,00	105256C €40,00
Rückenlehne und Sitz gepolstert in Regain, schwarz	Rückenlehne und Sitz gepolstert in Regain Farbe	Rückenlehne und/oder Sitz in Bezug Oasis Farbe.	Rückenlehne und Sitz in Farbe in Kunstleder (PVC) mit Sticknähten
105257C €200,00			
Rückenlehne und Sitz aus Leder in Farbe, mit Sticknähten			

* Diese Option ersetzt einen Teil der obenstehenden Standardkonfiguration. Bei Bestellungen in Farbe bitte die richtige Farbnummer angeben.

787 Edition comfort nylon

Art.Nr. QS103572



€ 495,00



Technische Daten:

- > Höhenverstellbare gepolsterte Design Rückenlehne (Oasis, Schwarz)
- > Tiefenverstellbare Lordosenstütze
- > Komfortsitz gepolstert mit Sticknähten
- > Höhen-, breiten- und tiefenverstellbare schräge Armlehnen
- > Arretierbaren 4D Auflagen
- > Donati D109 Synchronmechanik mit automatischer Federkrafteinstellung
- > Sitztiefenverstellung 7 cm
- > Schwarzer Gasfeder 140mm
- > Schwarzes Kunststoff Design Fußkreuz
- > Multifunktionelle Doppelrollen 60 mm
- > 10 Jahre Garantie



✓ Sofort ab Lager verfügbar

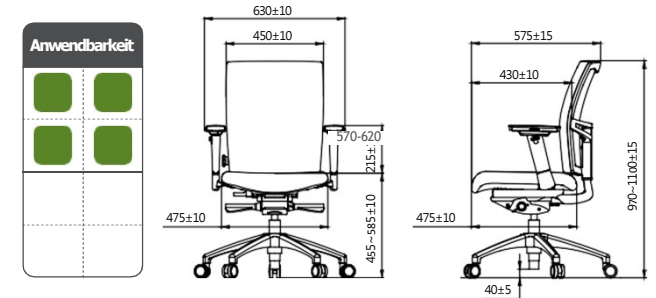

Dazugehörige Stoffgruppen: A, B, C, D, I

Optionen, Lieferzeit +/- 8 Wochen (die Preise sind zusätzliche Kosten)

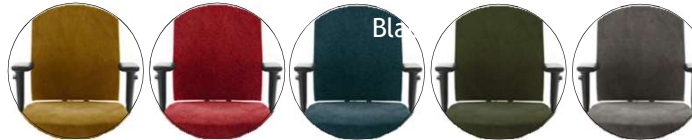

Lassen Sie Ihren 787 aus Regain-Stoff herstellen, der aus Fasern besteht, die zu 100 % aus recycelten Plastikflaschen bestehen. Der superweiche Chenille-Stoff hat ein mattes und luxuriöses Aussehen und ist in 5 warmen Farben erhältlich.



Optionen, auf Lager (die Preise sind zusätzliche Kosten)

107418R €39,50 <p>Armlehnen mit 360° Auflagen, Satz von 2 Stück</p>	102184 €30,00 <p>Kopfstütze in Mesh K&R schwarz</p>	102185 €40,00 <p>Kopfstütze in schwarzem Leder</p>	107531C € <p>Rückenlehne und Sitz gepolstert in Regain, schwarz</p>	105470R €30,00 <p>Dick gepolsterter Komfort Sitz in schwarz mit Sticknähten*</p>	105467R €30,00 <p>Donati D109 Synchronmechanik mit automatischer Federkrafteinstellung, Sitzneigeverstellung*</p>	105537R €265,00 <p>Zwei Phasen Gasfeder einschließlich Kunststoff schwarzes Design Fußkreuz</p>	107535C €30,00 <p>Rückenlehne und Sitz gepolstert in Regain Farbe</p>	105732CC €10,00 <p>Rückenlehne und/oder Sitz in Bezug Oasis in Farbe.</p>	105730C €40,00 <p>Rückenlehne und Sitz in Kunstleder (PVC) in Schwarz oder Farbe, ohne Sticknähten</p>	105731C €160,00 <p>Rückenlehne und Sitz aus Leder schwarz oder in Leder in Farbe</p>
105536R €265,00 <p>80mm Gasfeder für entsprechendes Fußkreuz*</p>	105534R €265,00 <p>160mm Gasfeder für entsprechendes Fußkreuz*</p>	103488 €50,00 <p>Kleiderbügel Chrom</p>	107419R € <p>Clip für breite verstellbare Armlehne</p>	107677R €- <p>Tiefenverstellbare schmale Armlehnenbezüge, Zer-Set*</p>	104114R €57,00 <p>Modell Kassenstuhl: 270 mm schwarze Gasfeder mit Kunststoff Gleitern und Fußring*</p>	105269 €30,00 <p>Kopfstütze in Mesh K&R Farbe</p>	105270 €40,00 <p>Kopfstütze in farbigem Leder</p>			

* Diese Option ersetzt einen Teil der obenstehenden Standardkonfiguration. Bei Bestellungen in Farbe bitte die richtige Farbnummer angeben.

787 Edition Comfort Alu

Art.Nr. QS103599



€ 425,00

Technische Daten:

- > Höhenverstellbare gepolsterte Design Rückenlehne (Oasis, Schwarz)
- > Tiefenverstellbare Lordosenstütze
- > Komfortsitz gepolstert mit Sticknähten
- > Höhen-, breiten- und tiefenverstellbare schräge Armlehnen
- > Arretierbaren 4D Auflagen
- > Donati D109 Synchronmechanik mit automatischer Federkrafteinstellung
- > Sitztiefenverstellung 7 cm
- > Verchromter Gasfeder 140mm
- > Poliertes Aluminium Fußkreuz
- > Multifunktionelle Doppelrollen 60 mm
- > 10 Jahre Garantie

48
Über 95% aller Bestellungen sind innerhalb von **48 STUNDEN** unterwegs zu Ihnen

✓ Sofort ab Lager verfügbar

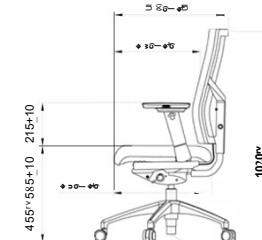
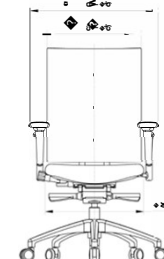
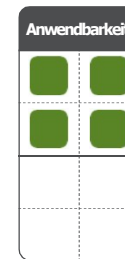

Dazugehörige Stoffgruppen: **A, B, C, D, I, L**

Optionen, Lieferzeit +/- 8 Wochen (die Preise sind zusätzliche Kosten)



Lassen Sie Ihren 787 aus Regain-Stoff herstellen, der aus Fasern besteht, die zu 100 % aus recycelten Plastikflaschen bestehen. Der superweiche Chenille-Stoff hat ein mattes und luxuriöses Aussehen und ist in 5 warmen Farben erhältlich.



Optionen, auf Lager (die Preise sind zusätzliche Kosten)

107418R €39,50



Armlehnen mit 360° Auflagen, Satz von 2 Stück

102184 €30,00



Kopfstütze in Mesh K&R schwarz

102185 €40,00



Kopfstütze in schwarzem Leder

107490C €



Rückenlehne und Sitz gepolstert in Regain, schwarz

105470R €30,00



Dick gepolsterter Komfortsitz in schwarz mit Sticknähten*

105467R €30,00



Donati D109 Synchronmechanik mit automatischer Federkrafteinstellung, Sitzneigeverstellung*

107533C €30,00



Rückenlehne und Sitz gepolstert in Regain Farbe

105287C €10,00



Rückenlehne und/oder Sitz in Bezug Oasis in Farbe.

105286C €40,00



Rückenlehne und Sitz in Kunstleder (PVC) in Schwarz oder Farbe, ohne Sticknähten

105285C €160,00



Rückenlehne und Sitz aus Leder schwarz oder in Leder in Farbe

105521R €265,00



80mm Gasfeder für entsprechendes Fußkreuz*

105522R €265,00



160mm Gasfeder für entsprechendes Fußkreuz*

103488 €50,00



Kleiderbügel Chrom

107419R €10,00



Clip für breite verstellbare Armlehne

107677R €-



Tiefenverstellbare schmale Armlehnenbezüge, 2er-Set*

100402R €57,00



Modell Kassenstuhl: 270 mm schwarze Gasfeder mit Kunststoff Gleitern und Fußring*

105269 €30,00



Kopfstütze in Mesh K&R Farbe

105270 €40,00



Kopfstütze in farbigem Leder

107669C €80,00



Rückenlehne und Sitz in schwarzem Stamskin

* Diese Option ersetzt einen Teil der obenstehenden Standardkonfiguration. Bei Bestellungen in Farbe bitte die richtige Farbnummer angeben.



787 Edition nylon

Art.Nr. QS103616



€ 445,00



Technische Daten:

- > Höhenverstellbare Design Rückenlehne mit Netzbespannung (K&R, schwarz)
- > Tiefenverstellbare Lordosenstütze
- > Komfortsitz gepolstert mit Sticknähten
- > Höhen-, breiten- und tiefenverstellbare schräge Armlehnen
- > Arretierbaren 4D Auflagen
- > Donati D109 Synchronmechanik mit automatischer Federkrafteinstellung
- > Sitztiefenverstellung 7 cm
- > Schwarzer Gasfeder 140mm
- > Schwarzes Kunststoff Design Fußkreuz
- > Multifunktionelle Doppelrollen 60 mm
- > 10 Jahre Garantie

✓ Sofort ab Lager verfügbar

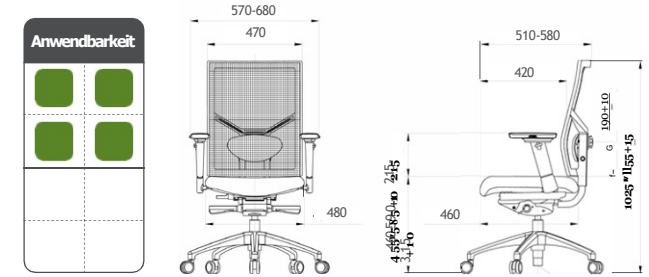

Dazugehörige Stoffgruppen: A, B, C, D, I



Optionen, Lieferzeit +/- 8 Wochen (die Preise sind zusätzliche Kosten)

105728C € 265,00 Rückenlehne in farbigem Mesh K&R	107534C € 265,00 Sitz gepolstert in Regain Farbe	105727C € 110,00 Sitz in Bezug Oasis Farbe.	105700R € 265,00 105701R € 265,00 Sitz gepolstert in Wollfilz Fenice 602 oder 603
---	--	---	---

Optionen, auf Lager* (die Preise sind zusätzliche Kosten)

107680C € 265,00 Rückenlehne in Netz K&R weiß*	102184 € 30,00 Kopfstütze in Mesh K&R schwarz	102185 € 40,00 Kopfstütze in schwarzem Leder	107418R € 39,50 Armlehnen mit 360° Auflagen, Satz von 2 Stück	107530C € 265,00 Sitz gepolstert in Regain, schwarz	105470R € 30,00 Dick gepolsterter Komfortsitz in schwarz mit Sticknähten*	105504R € 265,00 Sitz in schwarzem Kunstleder (PVC) ohne Sticknähten*	105729C € 265,00 Sitz in Farbe Kunstleder (PVC) mit Sticknähten	105726C € 40,00 Sitz in Farbe in Leder mit Sticknähten	105269 € 30,00 Kopfstütze in Mesh K&R Farbe	105270 € 40,00 Kopfstütze in farbigem Leder
105387R € 40,00 Sitz in schwarzem Leder*	105467R € 30,00 Donati D109 Synchronmechanik mit automatischer Federkrafteinstellung, Sitzneigeverstellung*	104114R € 57,00 Modell Kassenstuhl: 270 mm schwarze Gasfeder mit Kunststoff Gleitern und Fußring*	105536R € 265,00 80mm Gasfeder für entsprechendes Fußkreuz*	105534R € 265,00 160mm Gasfeder für entsprechendes Fußkreuz*	105537R € 265,00 Zwei Phasen Gasfeder einschließlich Kunststoff schwarzes Design Fußkreuz	103488 € 50,00 Kleiderbügel Chrom	107419R € 100,00 160mm Gasfeder für entsprechendes Fußkreuz*	107677R € - Tiefenverstellbare schmale Armlehnenbezüge, 2er-Set*	107678R € -10 Ohne Lordosenstütze	107835R € 80,00 Weich Bio-Sitz gepolstert in wolvite Fenice 651 Schwarz

* Diese Option ersetzt einen Teil der obenstehenden Standardkonfiguration. Bei Bestellungen in Farbe bitte die richtige Farbnummer angeben.

787 Edition alu

Art.Nr. QS103597



€ 465,00

Technische Daten:

- > Höhenverstellbare Design Rückenlehne mit Netzbespannung (K&R, schwarz)
- > Tiefenverstellbare Lordosenstütze
- > Komfortsitz gepolstert mit Sticknähten
- > Höhen-, breiten- und tiefenverstellbare schräge Armlehnen
- > Arretierbaren 4D Auflagen
- > Donati D109 Synchronmechanik mit automatischer Federkrafteinstellung
- > Sitztiefenverstellung 7 cm
- > Verchromter Gasfeder 140mm
- > Poliertes Aluminium Fußkreuz
- > Multifunktionelle Doppelrollen 60 mm
- > 10 Jahre Garantie

✓ Sofort ab Lager verfügbar

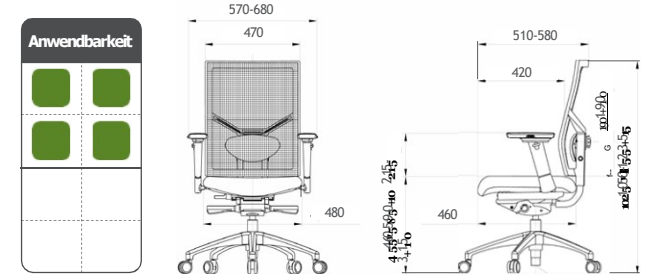

Dazugehörige Stoffgruppen:: **A, B, C, D, I**



Optionen, Lieferzeit +/- 8 Wochen (die Preise sind zusätzliche Kosten)

105265C € 265,00 Rückenlehne in farbigem Mesh K&R	107532C € 265,00 Sitz gepolstert in Regain Farbe	105266C € 10,00 Sitz in Bezug Oasis Farbe.	105700R € 265,00 105701R € 265,00 Sitz gepolstert in Wollfilz Fenice 602 oder 603
---	--	--	---

Optionen, auf Lager (die Preise sind zusätzliche Kosten)

105585R € 265,00 Rückenlehne in Netz K&R weiß*	102184 € 30,00 Kopfstütze in Mesh K&R schwarz	102185 € 40,00 Kopfstütze in schwarzem Leder	107418R € 39,50 Armlehnen mit 360° Auflagen, Satz von 2 Stück	107489C € 265,00 Sitz gepolstert in Regain, schwarz	105470R € 30,00 Dick gepolsterter Komfort Sitz in schwarz mit Sticknähten*	105504R € 265,00 Sitz in schwarzem Kunstleder (PVC) ohne Sticknähten*	105268C € 265,00 Sitz in Farbe Kunstleder (PVC) mit Sticknähten	105267C € 40,00 Sitz in Farbe in Leder mit Sticknähten	105269 € 30,00 Kopfstütze in Mesh K&R Farbe	105270 € 40,00 Kopfstütze in farbigem Leder
105387R € 40,00 Sitz in schwarzem Leder*	105467R € 30,00 Donati D109 Synchronmechanik mit automatischer Federkrafteinstellung, Sitzneigeverstellung*	100402R € 57,00 Modell Kassenstuhl: 270 mm schwarze Gasfeder mit Kunststoff Gleitem und Fußring*	105521R € 265,00 80mm Gasfeder für entsprechendes Fußkreuz*	105522R € 265,00 160mm Gasfeder für entsprechendes Fußkreuz*	103488 € 50,00 Kleiderbügel Chrom	107419R € 265,00 Clip für breite verstellbare Armlehne	107677R € - Tiefenverstellbare schmale Armlehnenbezüge, 2er-Set*	107678R € -10 Ohne Lordosenstütze	107835R € 80,00 Weich Bio-Sitz gepolstert in wolville Fenice 651 Schwarz	

* Diese Option ersetzt einen Teil der obenstehenden Standardkonfiguration. Bei Bestellungen in Farbe bitte die richtige Farbnummer angeben.

706+ Edition Comfort nylon

Art.Nr. QS107686



€ 465,00



Technische Daten:

- > Höhenverstellbare gepolsterte Design Rückenlehne (Oasis, Schwarz)
- > Tiefenverstellbare Lordosenstütze
- > Komfortsitz gepolstert mit Sticknähten
- > Höhen-, breiten- und tiefenverstellbare schräge Armlehnen
- > Arretierbaren 4D Auflagen
- > Donati D109 Synchronmechanik mit automatischer Federkrafteinstellung
- > Sitztiefenverstellung 7 cm
- > Schwarzer Gasfeder 140mm
- > Schwarzes Kunststoff Design Fußkreuz
- > Multifunktionelle Doppelrollen 60 mm
- > 10 Jahre Garantie

✓ Sofort ab Lager verfügbar

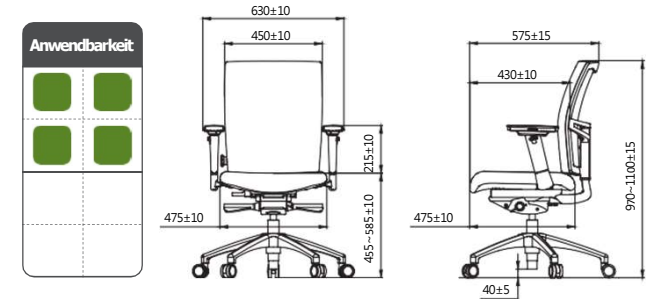

Dazugehörige Stoffgruppen: A, C, D, I



Optionen, Lieferzeit +/- 8 Wochen (die Preise sind zusätzliche Kosten)

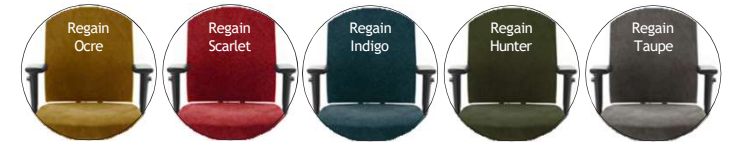

Lassen Sie Ihren 706 aus Regain-Stoff herstellen, der aus Fasern besteht, die zu 100 % aus recycelten Plastikflaschen bestehen. Der superweiche Chenille-Stoff hat ein mattes und luxuriöses Aussehen und ist in 5 warmen Farben erhältlich.

Optionen, auf Lager (die Preise sind zusätzliche Kosten)

107418R €39,50 Armlehnen mit 360° Auflagen, Satz von 2 Stück	105470R €30,00 Dick gepolsterter Komfort Sitz in schwarz	105467R €30,00 Donati D109 mechanik mit automatische gewichtsregelung en zitneigverstelling*	105536R € 265,00 80mm Gasfeder für Fußkreuz*	105537R € 265,00 Zwei Phasen Gasfeder einschließlich Kunststoff schwarzes Design Fußkreuz
105534R € 265,00 160mm Gasfeder für entsprechendes Fußkreuz*	104114R €57,00 Modell Kassenstuhl: 270 mm schwarze Gasfeder mit Kunststoff Gleitern und Fußring*	107419R €10,00 Clip für breite verstellbare Armlehne	107677R €- Tiefenverstellbare schmale Armlehnenbezüge, Zer-Set*	

107693C €265,00 Rückenlehne und Sitz gepolstert in Regain, schwarz	107694C €30,00 Rückenlehne und Sitz gepolstert in Regain Farbe	107695C €10,00 Rückenlehne und/oder Sitz in Bezug Oasis Farbe.	107696C €40,00 Rückenlehne und Sitz in schwarz oder Farbe in Kunstleder (PVC)
107697C €160,00 Rückenlehne und Sitz aus Leder schwarz oder in Leder in Farbe			

EN Bürostühle

* Diese Option ersetzt einen Teil der obenstehenden Standardkonfiguration. Bei Bestellungen in Farbe bitte die richtige Farbnummer angeben.

706+ Edition Comfort alu

Art.Nr. QS107164



€ 465,00

Technische Daten:

- > Höhenverstellbare gepolsterte Design Rückenlehne (Oasis, Schwarz)
- > Tiefenverstellbare Lordosenstütze
- > Komfortsitz gepolstert mit Sticknähten
- > Höhen-, breiten- und tiefenverstellbare schräge Armlehnen
- > Arretierbaren 4D Auflagen
- > Donati D109 Synchronmechanik mit automatischer Federkrafteinstellung
- > Sitztiefenverstellung 7 cm
- > Verchromter Gasfeder 140mm
- > Poliertes Aluminium Fußkreuz
- > Multifunktionelle Doppelrollen 60 mm
- > 10 Jahre Garantie



✓ Sofort ab Lager verfügbar

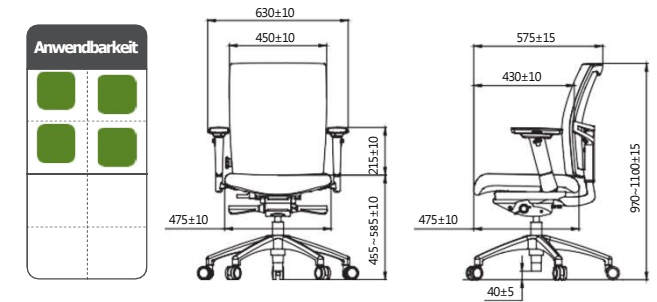

Dazugehörige Stoffgruppen: **A, C, D, I**

Optionen, Lieferzeit +/- 8 Wochen (die Preise sind zusätzliche Kosten)

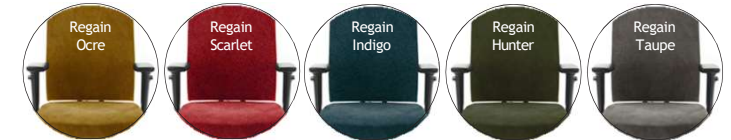

Lassen Sie Ihren 706 aus Regain-Stoff herstellen, der aus Fasern besteht, die zu 100 % aus recycelten Plastikflaschen bestehen. Der superweiche Chenille-Stoff hat ein mattes und luxuriöses Aussehen und ist in 5 warmen Farben erhältlich.

Optionen, auf Lager (die Preise sind zusätzliche Kosten)

<p>107418R €39,50</p> <p>Armlehnen mit 360° Auflagen, Satz von 2 Stück</p>	<p>105470R €30,00</p> <p>Dick gepolsterter Komfort Sitz in schwarz</p>	<p>105467R €30,00</p> <p>Donati D109 Synchronmechanik mit automatischer Federkrafteinstellung, Sitzneigeverstellung*</p>	<p>105521R €265,00</p> <p>80mm Gasfeder für Fußkreuz*</p>
<p>105522R €265,00</p> <p>160mm Gasfeder für entsprechendes Fußkreuz*</p>	<p>100402R €57,00</p> <p>Modell Kassenstuhl: 270 mm verchromte Gasfeder mit Kunststoff Gleitern und Fußring*</p>	<p>107419R €10,00</p> <p>Clip für breite verstellbare Armlehne</p>	<p>107677R €-</p> <p>Tiefenverstellbare schmale Armlehnenbezüge, Zer-Set*</p>

<p>107572C €</p> <p>Rückenlehne und Sitz gepolstert in Regain, schwarz</p>	<p>107573C €30,00</p> <p>Rückenlehne und Sitz gepolstert in Regain Farbe</p>	<p>107195C €10,00</p> <p>Rückenlehne und/oder Sitz in Bezug Oasis Farbe.</p>	<p>107193C €40,00</p> <p>Rückenlehne und Sitz in schwarz oder Farbe in Kunstleder (PVC)</p>
<p>107194C €160,00</p> <p>Rückenlehne und Sitz aus Leder schwarz oder in Leder in Farbe</p>			

* Diese Option ersetzt einen Teil der obenstehenden Standardkonfiguration. Bei Bestellungen in Farbe bitte die richtige Farbnummer angeben.

706+ Edition nylon

Art.Nr. QS107685

Technische Daten:

- > Höhenverstellbare Design Rückenlehne mit Netzbespannung (K&R, Schwarz)
- > Tiefenverstellbare Lordosenstütze
- > Komfortsitz gepolstert mit Sticknähten
- > Höhen-, breiten- und tiefenverstellbare schräge Armlehnen
- > Arretierbaren 4D Auflagen
- > Donati D109 Synchronmechanik mit automatischer Federkrafteinstellung
- > Sitztiefenverstellung 7 cm
- > Schwarzer Gasfeder 140mm
- > Schwarzes Kunststoff Design Fußkreuz
- > Multifunktionelle Doppelrollen 60 mm
- > 10 Jahre Garantie

✓ Sofort ab Lager verfügbar



€ 445,00

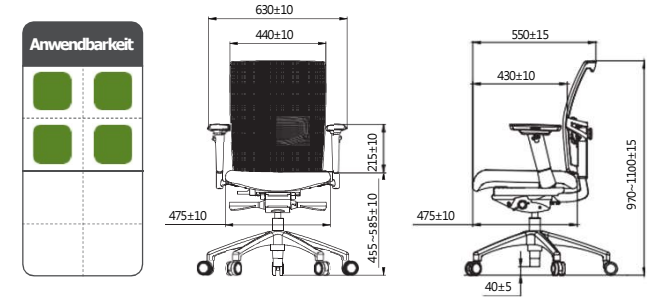

Dazugehörige Stoffgruppen: A, C, D, I

Optionen, auf Lager* (die Preise sind zusätzliche Kosten)

105670R € 265,00 	105504R € 265,00 	105387R € 40,00 	105470R € 30,00 	107418R € 39,50 	105467R € 30,00 	105537R € 265,00
Rückenlehne in Mesh K&R weiß*	Sitz in schwarzem Kunstleder (PVC) ohne Sticknähten*	Sitz aus Leder (schwarz)	Extra dicker schwarzer Komfortsitz mit Sticknähten ohne Abdeckung*	Armlehnen mit 360° Auflagen, Satz von 2 Stück	Donati D109 Synchronmechanik mit automatischer Federkrafteinstellung, Sitzneigeverstellung*	Zwei Phasen Gasfeder einschließlich Kunststoff schwarzes Design Fußkreuz
105536R € 265,00 	105534R € 265,00 	107419R € 	107698R € -10 	107677R € - 	104114R € 57,00 	
80mm Gasfeder für Fußkreuz*	160mm Gasfeder für entsprechendes Fußkreuz*	Clip für breite verstellbare Armlehne	Ohne Lordosenstütze*	Tiefenverstellbare schmale Armlehnenbezüge, Zer-Set*	Modell Kassenstuhl: 270 mm schwarze Gasfeder mit Kunststoff Gleitem und Fußring*	

Optionen, Lieferzeit +/- 8 Wochen (die Preise sind zusätzliche Kosten)

107688C € 10,00 	107689C € 	107690C € 10,00 	107691C € 265,00
Sitz gepolstert in Regain, schwarz	Sitz gepolstert in Regain Farbe	Sitz in Bezug Oasis Farbe.	Sitz in farbigem Kunstleder (PVC), ohne Sticknähten
107692C € 40,00 	107687C € 265,00 		
Sitz in farbigem Leder, mit Sticknähten	Rückenlehne in farbigem Mesh K&R		

* Diese Option ersetzt einen Teil der obenstehenden Standardkonfiguration. Bei Bestellungen in Farbe bitte die richtige Farbnummer angeben.

706+ Edition alu

Art.Nr. QS107162



€ 454,00

Technische Daten:

- > Höhenverstellbare Design Rückenlehne mit Netzbespannung (K&R, Schwarz)
- > Tiefenverstellbare Lordosenstütze
- > Komfortsitz gepolstert mit Sticknähten
- > Höhen-, breiten- und tiefenverstellbare schräge Armlehnen
- > Arretierbaren 4D Auflagen
- > Donati D109 Synchronmechanik mit automatischer Federkrafteinstellung
- > Sitztiefenverstellung 7 cm
- > Verchromter Gasfeder 140mm
- > Poliertes Aluminium Fußkreuz
- > Multifunktionelle Doppelrollen 60 mm
- > 10 Jahre Garantie

✓ Sofort ab Lager verfügbar

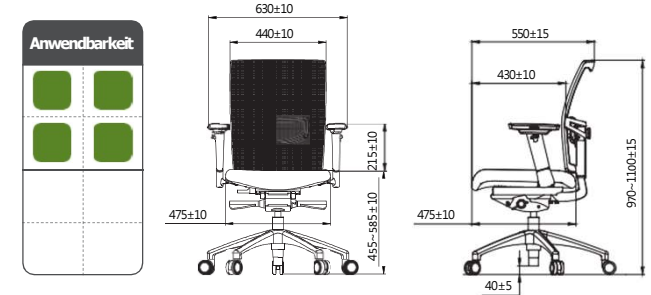

Dazugehörige Stoffgruppen: **A, B, C, D, I**



Optionen, auf Lager* (die Preise sind zusätzliche Kosten)

105670R € 265,00 	105504R € 265,00 	105387R € 40,00 	105470R € 30,00 	107419R € 	107698R € -10 	100402R € 57,00
-----------------------------	-----------------------------	----------------------------	----------------------------	----------------------	--------------------------	----------------------------

Rückenlehne in Netz K&R weiß*	Sitz in schwarzem Kunstleder (PVC) ohne Sticknähten*	Sitz in schwarzem Leder*	Dick gepolsterte Komfort Sitz in schwarz	Clip für breite verstellbare Armlehne	Ohne Lordosenstütze*	Modell Kassenstuhl: 270 mm verchromte Gasfeder mit Kunststoff Gleitem und Fußring
-------------------------------	--	--------------------------	--	---------------------------------------	----------------------	---

Optionen, Lieferzeit +/- 8 Wochen (die Preise sind zusätzliche Kosten)

107574C € 10,00 	107575C € 	107186C € 10,00 	107187C € 265,00
----------------------------	----------------------	----------------------------	-----------------------------

Rückenlehne und Sitz gepolstert in Regain, schwarz	Sitz gepolstert in Regain Farbe	Sitz in Bezug Oasis Farbe.	Rückenlehne und Sitz in Kunstleder (PVC) in Schwarz oder Farbe, ohne Sticknähten
--	---------------------------------	----------------------------	--

107418R € 39,50 	105467R € 30,00 	105521R € 265,00 	105522R € 265,00 	107677R € - 	105700R € 105701R € 265,00
----------------------------	----------------------------	-----------------------------	-----------------------------	------------------------	---

Armlehnen mit 360° Auflagen, Satz von 2 Stück	Donati D109 Synchronmechanik mit automatischer Federkrafteinstellung, Sitzneigeverstellung*	80mm Gasfeder für Fußkreuz*	160mm Gasfeder für entsprechendes Fußkreuz*	Tiefenverstellbare schmale Armlehnenbezüge, Zer-Set*	Sitz Wollfilz Fenice 602/ 603
---	---	-----------------------------	---	--	-------------------------------

107188C € 40,00 	107185C € 265,00
----------------------------	-----------------------------

Rückenlehne und Sitz aus Leder schwarz oder in Leder in Farbe	Rückenlehne in farbigem Mesh K&R
---	----------------------------------

* Diese Option ersetzt einen Teil der obenstehenden Standardkonfiguration. Bei Bestellungen in Farbe bitte die richtige Farbnummer angeben.

706 CS

Art.Nr. QS100003



€ 405,00

Technische Daten:

- > Feste Design Rückenlehne mit Netzbespannung
- > Höhenverstellbare Lordosenstütze
- > Komfortsitz gepolstert mit Sticknähten
- > Höhen-, breiten- und tiefenverstellbare schräge Armlehnen
- > Armlehnen ausgestattet mit weichen schmalen PU Auflagen
- > Donati D109 Synchronmechanik mit automatischer Federkrafteinstellung
- > Sitztiefenverstellung 7 cm
- > Verchromter Gasfeder 140 mm
- > Poliertes Aluminium Fußkreuz
- > Multifunktionelle Doppelrollen 60 mm
- > 10 Jahre Garantie

✓ Sofort ab Lager verfügbar

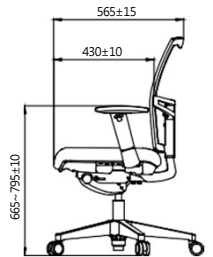
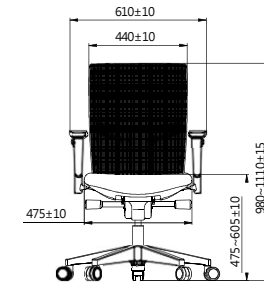
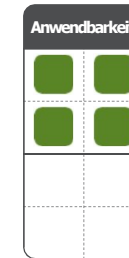

Dazugehörige Stoffgruppen: **A, B, C, D, I**



Optionen, auf Lager (die Preise sind zusätzliche Kosten)



105527C € 265,00
Rückenlehne in Mesh K&R weiß*



105504R € 265,00
Sitz in schwarzem Kunstleder (PVC) ohne Sticknähten*



105525R € 40,00
Sitz aus Leder (schwarz) mit Sticknähten*



105470R € 30,00
Extra dicker schwarzer Komfortsitz mit Sticknähten ohne Abdeckung*



104034R € 30,00
Arretierbare 4D Auflagen, Satz von 2 Stück*



107538R € -
Schwarzes Kunststoff Design Fußkreuz mit schwarzer Gasfeder 140mm*



105521R € 265,00
80mm Gasfeder für entsprechendes Fußkreuz*

Optionen, Lieferzeit +/- 8 Wochen (die Preise sind zusätzliche Kosten)



105277C € 265,00
Rückenlehne in farbigem Mesh K&R



107580C € 10,00
Sitz gepolstert in Regain, schwarz



107581C € 265,00
Sitz gepolstert in Regain Farbe



105280C € 10,00
Sitz in Bezug Oasis Farbe.



105522R € 265,00
160mm Gasfeder für entsprechendes Fußkreuz*



107419R € -
Clip für breite verstellbare Armlehne



101341 € 50,00
Kleiderbügel Chrom



101241 € 30,00
Kopfstütze in schwarzem Stoff Oasis



101242 € 40,00
Kopfstütze in Leder schwarz



105282C € 265,00
Sitz in farbigem Kunstleder (PVC), ohne Sticknähten



105281C € 40,00
Sitz in farbigem Leder, mit Sticknähten



105283 € 30,00
Kopfstütze gepolstert in Farbe oder in Kunstleder (PVC)

* Diese Option ersetzt einen Teil der obenstehenden Standardkonfiguration. Bei Bestellungen in Farbe bitte die richtige Farbnummer angeben.

706 School

Art.Nr. QS101357



€ 415,00

Technische Daten:

- > Feste Höhe Design Rückenlehne mit Netzbespannung (Schwarz)
- > Komfortsitz gepolstert mit Sticknähten
- > Nylon Armlehnen (nicht verstellbar)
- > Ring Mechanik
- > Schwarzer Gasfeder 140mm
- > Schwarzes Kunststoff Design Fußkreuz
- > Multifunktionelle Doppelrollen 60 mm
- > 5 Jahre Garantie

✓ Sofort ab Lager verfügbar

Anwendbarkeit	
	■
	■

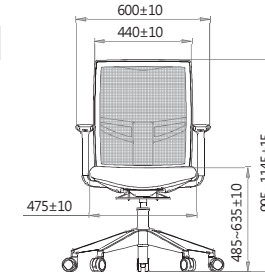

Bijbehorende stofgroepen: **A, B, C, D, I**



Optionen, auf Lager (die Preise sind zusätzliche Kosten)

105584R € 265,00	105560R € 30,00	104082R € 30,00	105536R € 265,00	105534R € 265,00
-------------------------	------------------------	------------------------	-------------------------	-------------------------

Rückenlehne in Mesh K&R weiß*

Höhe und breite verstellbare schwarze Armlehnen mit tiefenverstellbaren schmalen PU Auflagen*

Poliertes Aluminium Fußkreuz mit verchromter Gasfeder 140mm*

80 mm Gasfeder für entsprechendes Fußkreuz*

160mm Gasfeder für entsprechendes Fußkreuz*

101341 € 50,00	104114R € 57,00	105504R € 265,00	105525R € 40,00
-----------------------	------------------------	-------------------------	------------------------

Kleiderbügel Chrom

Modell Kassenstuhl: 270 mm schwarze Gasfeder mit Kunststoff Gleitern und Fußring*

Sitz in schwarzem Kunstleder (PVC) ohne Sticknähten*

Sitz aus Leder (schwarz) mit Sticknähten

Optionen, Lieferzeit +/- 8 Wochen (die Preise sind zusätzliche Kosten)

105327C € 265,00	107582C € 10,00	107583C € 10,00	105375C € 10,00
-------------------------	------------------------	------------------------	------------------------

Rückenlehne in farbigem Mesh K&R

Sitz gepolstert in Regain, schwarz

Sitz gepolstert in Regain Farbe

Sitz in Bezug Oasis Farbe.

105376C € 265,00	105378C € 40,00
-------------------------	------------------------

Sitz in Bezug Oasis schwarz oder in Farbe in Kunstleder (PVC)

Sitz in schwarz oder in Farbe in echt Leder mit Sticknähten

* Diese Option ersetzt einen Teil der obenstehenden Standardkonfiguration. Bei Bestellungen in Farbe bitte die richtige Farbnr. angeben.

707 CS-B

Art.Nr. QS100009



€ 430,00

Technische Daten:

- > Höhenverstellbare gepolsterte Rückenlehne (Oasis, Schwarz)
- > Tiefenverstellbare Lordosenstütze
- > Komfortsitz gepolstert mit Sticknähten
- > Höhen-, breiten- und tiefenverstellbare schräge Armlehnen
- > Armlehnen ausgestattet mit tiefenverstellbaren **breiten** PU Auflagen
- > Donati D109 Synchronmechanik mit automatischer Federkrafteinstellung
- > Sitztiefenverstellung 7 cm
- > Verchromter Gasfeder 140 mm
- > Poliertes Aluminium Fußkreuz
- > Multifunktionelle Doppelrollen 60 mm
- > 10 Jahre Garantie

✓ **Sofort ab Lager verfügbar**

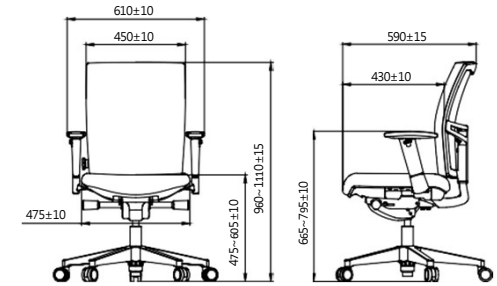
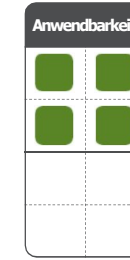

Dazugehörige Stoffgruppen: **A, C, D, I**



Optionen, Lieferzeit +/- 8 Wochen (die Preise sind zusätzliche Kosten)

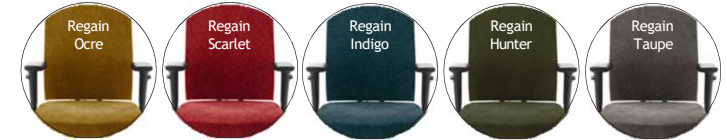

Lassen Sie Ihren 707 aus Regain-Stoff herstellen, der aus Fasern besteht, die zu 100 % aus recycelten Plastikflaschen bestehen. Der superweiche Chenille-Stoff hat ein mattes und luxuriöses Aussehen und ist in 5 warmen Farben erhältlich.

Optionen, auf Lager (die Preise sind zusätzliche Kosten)

105470R €30,00



Dick gepolsterter Komfort Sitz in schwarz mit Sticknähten ohne Abdeckung*

104034R €30,00



Arretierbare 4D Auflagen Satz von 2 Stück*

107538R €-



Schwarzes Kunststoff Design Fußkreuz mit schwarzer Gasfeder 140mm*

105521R € 265,00



80mm Gasfeder für entsprechendes Fußkreuz*

105467R €30,00



Donati D109 Synchronmechanik mit automatischer Federkrafteinstellung, Sitzneigeverstellung*

100102C €-



Tiefenverstellbare schmale Armlehnenbezüge, Zer-Set*

105522R € 265,00



160mm Gasfeder für entsprechendes Fußkreuz*

107419R €10,00



Clip für breite verstellbare Armlehne

105549R €57,00



Modell Kassenstuhl: 270 mm verchromte Gasfeder mit Kunststoff Gleitern und Fußring*

107570C €265,00



Rückenlehne und Sitz gepolstert in Regain, schwarz

107571C €30,00



Rückenlehne und Sitz gepolstert in Regain Farbe

105295C €10,00

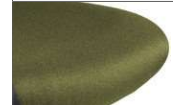

Rückenlehne und/oder Sitz in Bezug Oasis in Farbe.

105296C €40,00



Rückenlehne und Sitz in Kunstleder (PVC) in schwarz oder in Farbe

107194C €160,00



Rückenlehne und Sitz aus Leder schwarz oder in Leder in Farbe mit Sticknähten

105301 €30,00



Kopfstütze gepolstert in Bezug Oasis PVC in Farbe

* Diese Option ersetzt einen Teil der obenstehenden Standardkonfiguration. Bei Bestellungen in Farbe bitte die richtige Farbnummer angeben.

A370

Art.Nr. QS105190



€ 430,00

Technische Daten:

- > Höhenverstellbare ergonomisch geformte rundum gepolsterte T-bone Rückenlehne (AZ-Serie, schwarz)
- > Komfortsitz gepolstert mit Sticknähten
- > Donati D109 Synchronmechanik mit automatischer Federkrafteinstellung
- > Sitztiefenverstellung 7cm
- > Schwarzer Gasfeder 140mm
- > Schwarzes Kunststoff Design Fußkreuz
- > Multifunktionelle Doppelrollen 60 mm
- > 10 Jahre Garantie

✓ Sofort ab Lager verfügbar

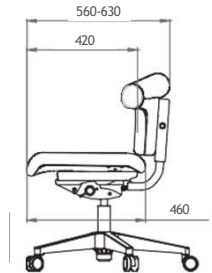
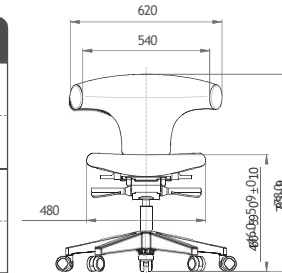
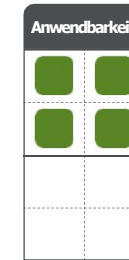

Dazugehörige Stoffgruppen: **D, E, G, I**



Fenice 603



Fenice 601



Fenice 602

Optionen, auf Lager (die Preise sind zusätzliche Kosten)

105617C €30,00



Rückenlehne und Sitz gepolstert in Wollfilz Fenice 601 hellgrau

105618C €30,00



Rückenlehne und Sitz gepolstert in Wollfilz Fenice 602 mittelgrau

105619C €30,00



Rückenlehne und Sitz gepolstert in Wollfilz Fenice 603 dunkelgrau

104016 €50,00



Höhe und breite verstellbare schwarze Armlehnen mit tiefenverstellbaren schmalen PU Auflagen*

104114R €57,00



Modell Kassenstuhl: 270 mm schwarze Gasfeder mit Kunststoff Gleitern und Fußring*

104082R €30,00



Poliertes Aluminium Fußkreuz mit verchromter Gasfeder 140mm*

105467R €30,00



Donati D109 Synchronmechanik mit automatischer Federkrafteinstellung, Sitzneigeverstellung*

105536R €265,00



80mm Gasfeder für entsprechendes Fußkreuz*

105534R €265,00



160mm Gasfeder für entsprechendes Fußkreuz*

105537R €265,00



Zwei Phasen Gasfeder einschließlich Kunststoff schwarzes Design Fußkreuz

107584C €



Rückenlehne und Sitz gepolstert in Regain, schwarz

107585C €30,00



Rückenlehne und Sitz gepolstert in Regain, Farbe

105311C €50,00



Rückenlehne und Sitz in Kunstleder (PVC) in schwarz oder in Farbe

105312C €10,00



Rückenlehne und / oder Sitz in Farbe (Stoffart AZ-Serie).

107261C €30,00



Rückenlehne und Sitz gepolstert in Wollfilz Fenice, Farbe

* Diese Option ersetzt einen Teil der obenstehenden Standardkonfiguration. Bei Bestellungen in Farbe bitte die richtige Farbnummer angeben.

757 CS

Art.Nr. QS100636

Technische Daten:

- > Feste Höhe Design Rückenlehne mit Netzbespannung (Schwarz)
- > Höhen- und tiefenverstellbare Lordosenstütze
- > Komfortsitz gepolstert mit Sticknähten
- > Höhen-, breiten- und tiefenverstellbare schräge Armlehnen
- > Armlehnen ausgestattet mit weichen schmalen PU Auflagen
- > Donati D109 Synchronmechanik mit automatischer Federkrafteinstellung
- > Sitztiefenverstellung 7 cm
- > Schwarzer Gasfeder 140mm
- > Schwarzes Kunststoff Design Fußkreuz
- > Multifunktionelle Doppelrollen 60 mm
- > 10 Jahre Garantie

✓ **Sofort ab Lager verfügbar**

Empfohlener Verkaufspreis

E **446,00**



€ 446,00

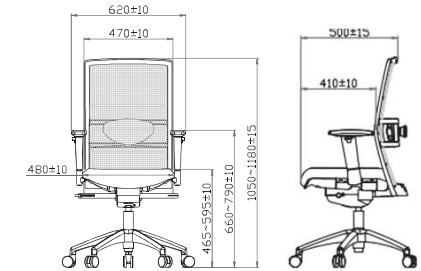
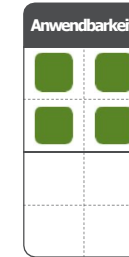

Dazugehörige Stoffgruppen: **A, B, C, D, I**

Optionen, auf Lager (die Preise sind zusätzliche Kosten)

107682C € 265,00 	105616R € 50,00 	105504R € 265,00 	105387R € 40,00 	105470R € 30,00 	105467R € 30,00 	104034R € 30,00
Rückenlehne in Netz K&R weiß*	Dick gepolsterter Komfort Sitz in schwarz	Sitz in schwarzem Kunstleder (PVC)*	Sitz in schwarzem Leder*	Armlehnen mit 360° Auflagen, Satz von 2 Stück	Donati D109 Synchronmechanik mit automatischer Federkrafteinstellung, Sitzneigeverstellung*	Arretierbare 4D Auflagen, Satz von 2 Stück*
105536R € 265,00 	105534R € 265,00 	105537R € 265,00 	105567C € 30,00 	104114R € 57,00 	107419R € 	
80mm Gasfeder für entsprechendes Fußkreuz*	160mm Gasfeder für entsprechendes Fußkreuz*	Zwei Phasen Gasfeder einschließlich Kunststoff schwarzes Design Fußkreuz	Poliertes Aluminium Fußkreuz mit verchromter Gasfeder 140mm	Modell Kassenstuhl: 270 mm schwarze Gasfeder mit Kunststoff Gleitern und Fußring*	Clip für breite verstellbare Armlehne	

Optionen, Lieferzeit +/- 8 Wochen (die Preise sind zusätzliche Kosten)

105259C € 265,00 	107560C € 10,00 	107561C € 265,00 	105262C € 10,00
Rückenlehne in farbigem Mesh K&R	Sitz gepolstert in Regain, schwarz	Sitz gepolstert in Regain Farbe	Sitz in Bezug Oasis Farbe.
105261C € 39,50 	105264C € 265,00 	105263C € 40,00 	
Rückenlehne und Sitz in farbigem Stoff Oasis	Sitz in farbigem Kunstleder (PVC), ohne Sticknähten	Sitz aus Leder in Farbe	

* Diese Option ersetzt einen Teil der obenstehenden Standardkonfiguration. Bei Bestellungen in Farbe bitte die richtige Farbnummer angeben.

Boring Chair Mesh

Art.Nr. QS107818



€ 498,00

Technische Daten:

- > Höhenverstellbare Design Rückenlehne mit Netzbespannung
- > Tiefenverstellbare Lordosenstütze
- > Komfortsitz gepolstert mit Sticknähten
- > Höhen-, breiten- und tiefenverstellbare schräge Armlehnen
- > Armlehnen ausgestattet mit arretierbaren 4D Auflagen
- > Donati D109 Synchronmechanik mit automatischer Federkrafteinstellung
- > Sitztiefenverstellung 7 cm
- > Gasfeder 140mm
- > Kunststoff Design Fußkreuz
- > Multifunktionelle Doppelrollen 60 mm
- > 10 Jahre Garantie
- > Stoff 100.000 Martindale
- > **Kompletter Design Stuhl in Grau RAL 7044**

✓ Sofort ab Lager verfügbar

Empfohlener
Verkaufspreis

E 498,00

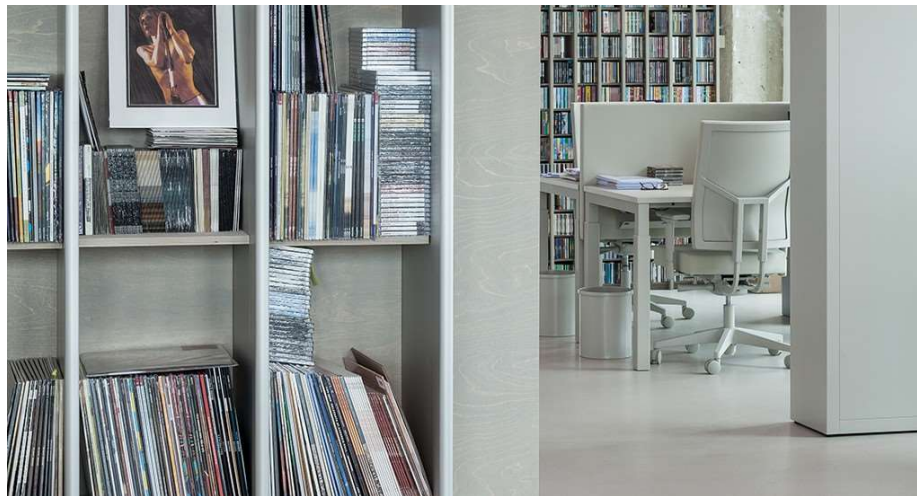
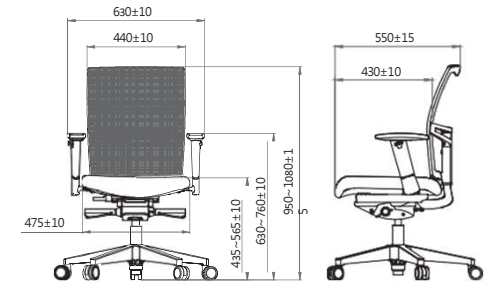
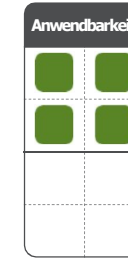

* Diese Option ersetzt einen Teil der obenstehenden Standardkonfiguration. Bei Bestellungen in Farbe bitte die richtige Farbnummer angeben.

Boring Chair

Art.Nr. QS107705



€ 498,00

Technische Daten:

- > Höhenverstellbare gepolsterte Design Rückenlehne
- > Extra dicke Komfortsitz mit Sticknähten
- > Höhen, breiten (36-51cm) und tiefenverstellbare ergonomische gerade Armlehnen
- > Armlehnen ausgestattet mit arretierbaren 4D Auflagen
- > Donati D109 Synchronmechanik mit automatischer Federkrafteinstellung
- > Sitztiefenverstellung 7 cm
- > Gasfeder 140mm
- > Kunststoff Design Fußkreuz
- > Multifunktionelle Doppelrollen 60 mm
- > 10 Jahre Garantie
- > Stoff 100.000 Martindale
- > **Kompletter Design Stuhl in Grau RAL 7044**

✓ **Sofort ab Lager verfügbar**

Empfohlener
Verkaufspreis

E **498,00**

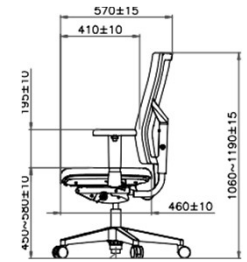
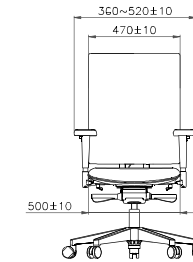
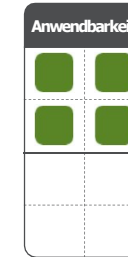

EN Bürostühle

* Diese Option ersetzt einen Teil der obenstehenden Standardkonfiguration. Bei Bestellungen in Farbe bitte die richtige Farbnummer angeben.

ECONOMY BÜROSTÜHLE



Economy-Bürostühlen handelt es sich um Bürostühle, die gleichzeitig der (N) EN 1335-Norm entsprechen. Bürostühle aus dieser Kategorie bieten andere Materialoptionen, wodurch der Stuhl einen **niedrigeren Einstiegspreis** hat. Die Stühle sind standardmäßig mit einem Nylonuntergestell, einer komfortablen Sitzfläche und Armlehnen mit Rasterverstellung ausgestattet. Die Bürostühle sind natürlich von guter Qualität, aber etwas eingeschränkt in den Möglichkeiten und Ausführungen.

A340

Art.Nr. QS101875



€ 445,00

Technische Daten:

- > Höhenverstellbare rundum gepolsterte Rückenlehne (Oasis, Schwarz)
- > Tiefenverstellbare Lordosenstütze'
- > Komfortsitz gepolstert mit sticknähten
- > Höhen-, breiten- und tiefenverstellbare gerade Armlehnen mit Rasterverstellung
- > Armlehnen ausgestattet mit weichen schmalen PU Auflagen
- > Synchronmechanik mit Federkrafteinstellung
- > Sitztiefenverstellung 6 cm
- > Schwarzer Gasfeder 140mm
- > Schwarzes Kunststoff Design Fußkreuz
- > Multifunktionelle Doppelrollen 60 mm
- > 5 Jahre Garantie

✓ **Sofort ab Lager verfügbar**

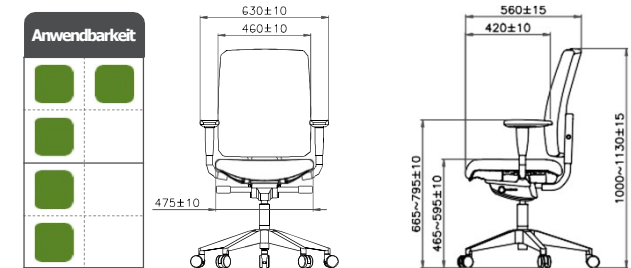

Dazugehörige Stoffgruppen: **A, C, D**



Optionen, auf Lager* (die Preise sind zusätzliche Kosten)

105470R €30,00	105511R €30,00	104082R €30,00	105536R €265,00
-----------------------	-----------------------	-----------------------	------------------------

Extra dicker schwarzer Komfortsitz mit Sticknähten ohne Abdeckung*
 Arretierbare 4D Auflagen, Satz von 2 Stück*
 Poliertes Aluminium Fußkreuz mit verchromter Gasfeder 140mm*
 80mm Gasfeder für entsprechendes Fußkreuz*

105534R €265,00	105537R €265,00	104114R €57,00
------------------------	------------------------	-----------------------

160mm Gasfeder für entsprechendes Fußkreuz*
 Zwei Phasen Gasfeder einschließlich Kunststoff schwarzes Design Fußkreuz
 Modell Kassenstuhl: 270 mm schwarze Gasfeder mit Kunststoff Gleitem und Fußring*

Optionen, Lieferzeit +/- 8 Wochen (die Preise sind zusätzliche Kosten)

105302C €10,00	105303C €50,00	105301 €30,00
-----------------------	-----------------------	----------------------

Rückenlehne und/oder Sitz in Bezug Oasis in Farbe.
 Rückenlehne und Sitz in schwarzem oder farbigem Kunstleder (PVC) mit Sticknähten
 Kopfstütze gepolstert in Bezug Oasis oder in Kunstleder (PVC), in Farbe oder schwarz

ECONOMY Bürostühle

* Diese Option ersetzt einen Teil der obenstehenden Standardkonfiguration. Bei Bestellungen in Farbe bitte die richtige Farbnummer angeben.

A350

Art.Nr. QS102495



€ 399,00

Technische Daten:

- > Feste Höhe Design Rückenlehne mit Netzbespannung (K&R, schwarz)
- > Komfortsitz gepolstert mit sticknähten
- > Höhen-, breiten- und tiefenverstellbare gerade Armlehnen mit Rasterverstellung
- > Armlehnen ausgestattet mit weichen schmalen PU Auflagen
- > Synchronmechanik mit Federkrafteinstellung
- > Sitztiefenverstellung 6 cm
- > Schwarzer Gasfeder 140mm
- > Schwarzes Kunststoff Design Fußkreuz
- > Multifunktionelle Doppelrollen 60 mm
- > 5 Jahre Garantie

✓ **Sofort ab Lager verfügbar**

Empfohlener Verkaufspreis

E **399,00**

Anwendbarkeit	
<input type="checkbox"/>	<input type="checkbox"/>
<input type="checkbox"/>	<input type="checkbox"/>
<input type="checkbox"/>	<input type="checkbox"/>
<input type="checkbox"/>	<input type="checkbox"/>

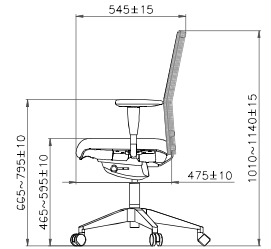
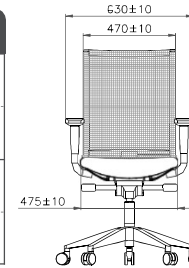

Dazugehörige Stoffgruppen: **A, B, C, D**



Optionen, auf Lager (die Preise sind zusätzliche Kosten)

105504R € 265,00 	105514R € 40,00 	105470R € 30,00 	105511R € 30,00 	104114R € 57,00
-----------------------------	----------------------------	----------------------------	----------------------------	----------------------------

Sitz in schwarzem Kunstleder (PVC) ohne Sticknähten*
 Sitz aus Leder (schwarz) mit Sticknähten*
 Extra dicker schwarzer Komfortsitz mit Sticknähten ohne Abdeckung*
 Arretierbare 4D Auflagen, Satz von 2 Stück*
 Modell Kassenstuhl: 270 mm schwarze Gasfeder mit Kunststoff Gleitern und Fußring*

Optionen, Lieferzeit +/- 8 Wochen (die Preise sind zusätzliche Kosten)

105313C € 265,00 	105314C € 10,00
-----------------------------	----------------------------

Rückenlehne in farbigem oder weißem Mesh K&R
 Sitz in Bezug Oasis Farbe.

104082R € 30,00 	105536R € 265,00 	105534R € 265,00 	105537R € 265,00
----------------------------	-----------------------------	-----------------------------	-----------------------------

Poliertes Aluminium Fußkreuz mit verchromter Gasfeder 140mm*
 80mm Gasfeder für entsprechendes Fußkreuz*
 160mm Gasfeder für entsprechendes Fußkreuz*
 Zwei Phasen Gasfeder einschließlich Kunststoff schwarzes Design Fußkreuz

* Diese Option ersetzt einen Teil der obenstehenden Standardkonfiguration. Bei Bestellungen in Farbe bitte die richtige Farbnummer angeben.

A320

Art.Nr. QS100443

welcome@dunndn.de
0 800 - 334 334 5



€ 385,00

Technische Daten:

- > Höhenverstellbare gepolsterte Rückenlehne (Oasis, Schwarz)
- > Komfortsitz gepolstert mit Sticknähten
- > Höhen-, breiten- und tiefenverstellbare gerade Armlehnen mit Rasterverstellung
- > Armlehnen ausgestattet mit weichen schmalen PU Auflagen
- > Synchronmechanik mit Federkrafteinstellung
- > Sitztiefenverstellung 6 cm
- > Schwarzer Gasfeder 140mm
- > Schwarzes Kunststoff Design Fußkreuz
- > Multifunktionelle Doppelrollen 60 mm
- > 5 Jahre Garantie

✓ Sofort ab Lager verfügbar

Anwendbarkeit	
■	
■	
■	
■	

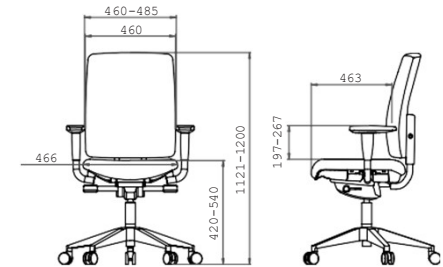

Dazugehörige Stoffgruppen: **A, C, D**



Optionen, auf Lager (die Preise sind zusätzliche Kosten)

105470R €30,00



Dick gepolsterter Komfort Sitz in schwarz mit Sticknähten*

105511R €30,00



Arretierbare 4D Auflagen, Satz von 2 Stück*

104082R €30,00



Poliertes Aluminium Fußkreuz mit verchromter Gasfeder 140mm*

105536R € 265,00



80mm Gasfeder für entsprechendes Fußkreuz*

105534R € 265,00



160mm Gasfeder für entsprechendes Fußkreuz*

Optionen, Lieferzeit +/- 8 Wochen (die Preise sind zusätzliche Kosten)

105305C € 10,00



Rückenlehne und/oder Sitz in Bezug Oasis in Farbe.

105306C €40,00



Rückenlehne und Sitz in Kunstleder (PVC) in Schwarz oder Farbe

ECONOMY Bürostühle

* Diese Option ersetzt einen Teil der obenstehenden Standardkonfiguration. Bei Bestellungen in Farbe bitte die richtige Farbnummer angeben.

A330

Art.Nr. QS100525



€ 385,00

Technische Daten:

- > Feste Höhe Design Rückenlehne mit Netzbespannung (schwarz)
- > Komfortsitz gepolstert mit sticknähten
- > Höhen-, breiten- und tiefenverstellbare gerade Armlehnen mit Rasterverstellung
- > Armlehnen ausgestattet mit weichen schmalen PU Auflagen
- > Synchronmechanik mit Federkrafteinstellung
- > Sitztiefenverstellung 6 cm
- > Schwarzer Gasfeder 140mm
- > Schwarzes Kunststoff Design Fußkreuz
- > Multifunktionelle Doppelrollen 60 mm
- > 5 Jahre Garantie



✓ Sofort ab Lager verfügbar

Empfohlener Verkaufspreis

E 384,00

Anwendbarkeit
<input type="checkbox"/>
<input type="checkbox"/>
<input type="checkbox"/>
<input type="checkbox"/>

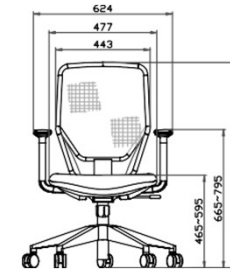

Dazugehörige Stoffgruppen: A, B, C, D

Optionen, auf Lager (die Preise sind zusätzliche Kosten)

105504R €265,00 	105514R €40,00 	105470R €30,00 	105511R €30,00 	104114R €57,00
----------------------------	---------------------------	---------------------------	---------------------------	---------------------------

Sitz in schwarzem Kunstleder (PVC) ohne Sticknähten*
 Sitz aus Leder (schwarz) mit Sticknähten*
 Extra dicker schwarzer Komfortsitz mit Sticknähten ohne Abdeckung*
 Arretierbare 4D Auflagen, Satz von 2 Stück*
 Modell Kassenstuhl: 270 mm schwarze Gasfeder mit Kunststoff Gleitern und Fußring*

104082R €30,00 	105536R €265,00 	105534R €265,00 	105537R €265,00
---------------------------	----------------------------	----------------------------	----------------------------

Poliertes Aluminium Fußkreuz mit verchromter Gasfeder 140mm*
 80mm Gasfeder für entsprechendes Fußkreuz*
 160mm Gasfeder für entsprechendes Fußkreuz*
 Zwei Phasen Gasfeder einschließlich Kunststoff schwarzes Design Fußkreuz

Optionen, Lieferzeit +/- 8 Wochen (die Preise sind zusätzliche Kosten)

105307C €265,00 	105308C €10,00 	105310C €265,00 	105309C €40,00
----------------------------	---------------------------	----------------------------	---------------------------

Rückenlehne in farbigem oder weißem Mesh K&R
 Sitz in Bezug Oasis Farbe.
 Sitz in farbigem Kunstleder (PVC), ohne Sticknähten
 Sitz in schwarz oder in Farbe in echt Leder mit Sticknähten

* Diese Option ersetzt einen Teil der obenstehenden Standardkonfiguration. Bei Bestellungen in Farbe bitte die richtige Farbnummer angeben.

A300 Comfort

Art.Nr. QS107297



€ 349,00

Technische Daten:

- > Feste gepolsterte Rückenlehne (Oasis, Schwarz)
- > Komfortsitz gepolstert mit sticknähten
- > Höhen- und breitenverstellbare ergonomische schräge nylon Armlehnen
- > Armlehnen ausgestattet mit weichen schmalen PU Auflagen
- > Synchronmechanik mit Federkrafteinstellung
- > Sitztiefenverstellung 6 cm
- > Schwarzer Gasfeder 140mm
- > Schwarzes Kunststoff Design Fußkreuz
- > Gebremste harte Rollen 50 mm
- > 5 Jahre Garantie



✓ Sofort ab Lager verfügbar

Empfohlener
Verkaufspreis

E 349,00

Anwendbarkeit	
<input type="checkbox"/>	<input type="checkbox"/>
<input type="checkbox"/>	<input type="checkbox"/>
<input type="checkbox"/>	<input type="checkbox"/>
<input type="checkbox"/>	<input type="checkbox"/>

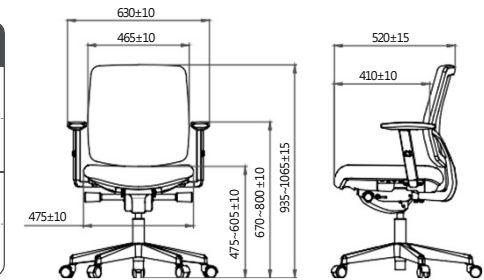

Dazugehörige Stoffgruppen: A

Optionen, auf Lager (die Preise sind zusätzliche Kosten)

107536R €
265,00



Multifunktionelle
Doppelrollen 60 mm
für harte und weiche
Oberflächen*

A300

Art.Nr. QS107296



€ 349,00

Technische Daten:

- > Feste Höhe Design Rückenlehne mit Netzbespannung (schwarz)
- > Komfortsitz gepolstert mit sticknähten
- > Höhen- und breitenverstellbare ergonomische schräge nylon Armlehnen
- > Armlehnen ausgestattet mit weichen schmalen PU Auflagen
- > Synchronmechanik mit Federkrafteinstellung
- > Sitztiefenverstellung 6 cm
- > Schwarzer Gasfeder 140mm
- > Schwarzes Kunststoff Design Fußkreuz
- > Gebremste harte Rollen 50 mm
- > 5 Jahre Garantie



✓ Sofort ab Lager verfügbar

Empfohlener Verkaufspreis

E 349,00

Anwendbarkeit	
<input type="checkbox"/>	<input type="checkbox"/>
<input type="checkbox"/>	<input type="checkbox"/>
<input type="checkbox"/>	<input type="checkbox"/>
<input type="checkbox"/>	<input type="checkbox"/>

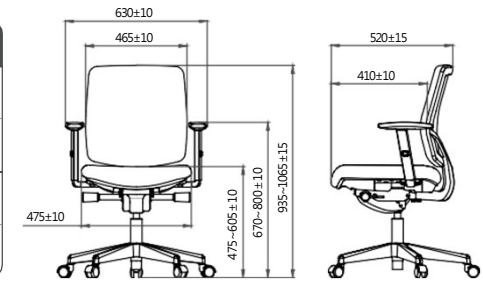

Dazugehörige Stoffgruppen: A

Optionen, auf Lager (die Preise sind zusätzliche Kosten)



Multifunktionelle Doppelrollen 60 mm für harte und weiche Oberflächen*

* Diese Option ersetzt einen Teil der obenstehenden Standardkonfiguration. Bei Bestellungen in Farbe bitte die richtige Farbnummer angeben.

24-STUNDEN STÜHLE



Ab Lager lieferbar



Verschleißfeste Polsterung



Optimal einstellbar

24-Stunden-Stühle: Mehr als nur ein Sitzplatz
Entwickelt für den 24/7-Einsatz - Von Profis für Profis

24/7-Umgebungen wie Überwachungs- und Handelsräume, Krankenhäuser, Callcenter und Leitstellen erfordern sowohl von Mitarbeitern als auch von ihren Arbeitsplätzen Ausdauer und Flexibilität. Ein 24-Stunden-Stuhl muss auch nach Schichtwechseln im Dauereinsatz zuverlässig bleiben und sich schnell auf unterschiedliche Nutzer anpassen lassen.

B1 im mirage

Art.Nr. QS107423



€ 1150,00

Technische Daten:

- > Höhenverstellbare, ergonomische geformter, extra höhe Rückenlehne (Bezug Mirage/Leder, schwarz)
- > Höhen- und tiefenverstellbare Kopfstütze (Bezug Mirage schwarz)
- > Tiefenverstellbare Lordosenstütze
- > Höhen- und breitenverstellbare gerade Armlehnen
- > Armlehnen ausgestattet mit PU Auflagen
- > Gepolsterter besonders bequemer Sitz mit 6 cm Sitztiefenverstellung
- > Donati Epron RV Mechanik mit Federkrafteinstellung
- > Poliertes Design Aluminium Fußkreuz, Unterseite matt schwarz und Zwei Phasen Gasfeder
- > Multifunktionelle Doppelrollen 60 mm
- > Maximale Belastbarkeit: 200 Kg
- > € 50.- End-of-life-circle Entschädigung
- > 2 Jahre Garantie bei 24/7 Nutzung und 5 Jahre bei normaler Nutzung

✓ Sofort ab Lager verfügbar

Empfohlener Verkaufspreis

€ 1150,00

Anwendbarkeit	
	■
	■



Dazugehörige Stoffgruppen: H, I

Optionen, Lieferzeit +/- 8 Wochen (die Preise sind zusätzliche Kosten)

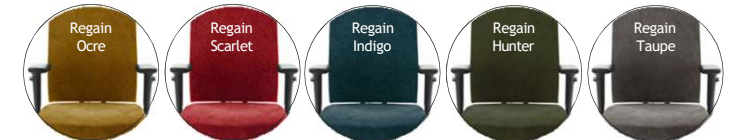

Lassen Sie Ihren B1 aus Regain-Stoff herstellen, der aus Fasern besteht, die zu 100% aus recycelten Plastikflaschen bestehen. Der superweiche Chenille-Stoff hat ein mattes und luxuriöses Aussehen und ist in 5 warmen Farben erhältlich.



Optionen, auf Lager (die Preise sind zusätzliche Kosten)

<p>107488R €80,00</p> <p>Kopfstütze in Leder schwarz</p>	<p>103488 €50,00</p> <p>Kleiderbügel verchromt</p>	<p>107500R €30,00</p> <p>Zu blockieren 3D PU Auflagen, Satz von 2 Stück</p>	<p>107400R €50,00</p> <p>Donati Epron RV Plus Mechanik mit 8° unabhängiger verstellbarer Rückenlehne</p>
---	---	--	---

<p>105536R € 265,00</p> <p>80 mm Gasfeder für entsprechendes Fußkreuz *</p>	<p>107498R € 265,00</p> <p>140 mm Gasfeder für entsprechendes Fußkreuz *</p>	<p>106030R € 110,00</p> <p>Faltbare höhenverstellbare Armlehnen</p>
--	---	--

<p>107519C €30,00</p> <p>Rückenlehne und Sitz gepolstert in Regain schwarz</p>	<p>107522C €30,00</p> <p>Rückenlehne und Sitz gepolstert in farbigem Regain</p>	<p>107494C € 110,00</p> <p>Rückenlehne und Sitz in farbigem Bezug Mirage</p>
---	--	---

Optionen, limitiert ab Lager lieferbar (die Preise sind zusätzliche Kosten)

<p>107508 €50,00</p> <p>Ersatzbezug Kopfstütze in Mirage schwarz</p>	<p>107507 €</p> <p>Ersatzbezug Rückenlehne in Mirage schwarz</p>	<p>107506 €49,00</p> <p>Ersatzsitzbezug in Mirage schwarz</p>
---	---	--

* Diese Option ersetzt einen Teil der obenstehenden Standardkonfiguration. Bei Bestellungen in Farbe bitte die richtige Farbnummer angeben.

B1 im stamskin®

Art.Nr. QS107668C



€ 1199,00

Technische Daten:

- > Höhenverstellbare, ergonomische geformter, extra hohe Rückenlehne (Bezug stamskin®)
- > Höhen- und tiefenverstellbare Kopfstütze (Bezug stamskin®)
- > Tiefenverstellbare Lordosenstütze
- > Höhen- und breitenverstellbare gerade Armlehnen
- > Armlehnen ausgestattet mit PU Auflagen
- > Gepolsterter besonders bequemer Sitz mit 6 cm Sitztiefenverstellung
- > Donati Epron RV Mechanik mit Federkrafteinstellung
- > Poliertes Design Aluminium Fußkreuz, Unterseite matt schwarz und Zwei Phasen Gasfeder
- > Multifunktionelle Doppelrollen 60 mm
- > Maximale Belastbarkeit: 200 Kg
- > € 50.- End-of-life-circle Entschädigung
- > 2 Jahre Garantie bei 24/7 Nutzung und 5 Jahre bei normaler Nutzung

✓ Sofort ab Lager verfügbar

Empfohlener Verkaufspreis

€ 1199,00

Anwendbarkeit	
	■
	■



Optionen, auf Lager (die Preise sind zusätzliche Kosten)

103488 €50,00



Kleiderbügel verchromt

107500R €30,00



Zu blockieren 3D PU Auflagen, Satz von 2 Stück

107400R €50,00



Donati Epron RV Plus Mechanik mit 8° unabhängiger verstellbarer Rückenlehne

105536R €265,00



80 mm Gasfeder für entsprechendes Fußkreuz *

107498R €265,00



140 mm Gasfeder für entsprechendes Fußkreuz *

106030R €100,00



Faltbare höhenverstellbare Armlehnen

Die Vorteile von Stamskin®:

- Mehrschichtige Beschichtung
- Hochwertige Anti-Schmutz-Behandlung
- Komfortabel und flexibel
- Lange Lebensspanne
- Antibakterielle Behandlung
- Leicht zu pflegen
- Geschützt gegen UV-Strahlen
- Feuerfest
- 100% recycelbar

24- stunden stühle

B1 im mix

Art.Nr. QS107424



€ 1289,00

Technische Daten:

- > Höhenverstellbare, ergonomische geformter, extra höhe Rückenlehne (Bezug Mirage schwarz)
- > Höhen- und tiefenverstellbare Kopfstütze (Leder, schwarz)
- > Tiefenverstellbare Lordosenstütze
- > Höhen- und breitenverstellbare gerade Armlehnen
- > Armlehnen ausgestattet mit PU Auflagen
- > Gepolsterter besonders bequemer Sitz mit 6 cm Sitztiefenverstellung
- > Donati Epron RV Mechanik mit Federkrafteinstellung
- > Poliertes Design Aluminium Fußkreuz, Unterseite matt schwarz und Zwei Phasen Gasfeder
- > Multifunktionelle Doppelrollen 60 mm
- > Maximale Belastbarkeit: 200 Kg
- > € 50.- End-of-life-circle Entschädigung
- > 2 Jahre Garantie bei 24/7 Nutzung und 5 Jahre bei normaler Nutzung



✓ Sofort ab Lager verfügbar

Empfohlener Verkaufspreis

€ 1289,00

Anwendbarkeit	
	■
	■



Dazugehörige Stoffgruppen: C, H, I

Optionen, Lieferzeit +/- 8 Wochen (die Preise sind zusätzliche Kosten)

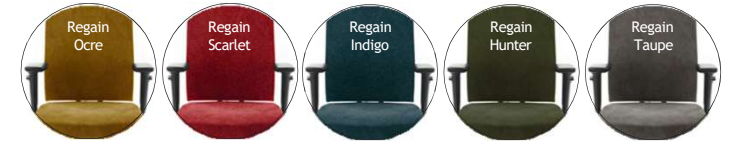

Lassen Sie Ihren B1 aus Regain-Stoff herstellen, der aus Fasern besteht, die zu 100% aus recycelten Plastikflaschen bestehen. Der superweiche Chenille-Stoff hat ein mattes und luxuriöses Aussehen und ist in 5 warmen Farben erhältlich.

Optionen, auf Lager (die Preise sind zusätzliche Kosten)



103488 €50,00
Kleiderbügel verchromt

107500R €30,00
Zu blockieren 3D PU Auflagen, Satz von 2 Stück

107400R €50,00
Donati Epron RV Plus Mechanik mit 8° unabhängiger verstellbarer Rückenlehne

106030R €
Zu blockieren 3D PU Auflagen, Satz von 2 Stück



105536R €
265,00
80 mm Gasfeder für entsprechendes Fußkreuz *



107498R €
265,00
140 mm Gasfeder für entsprechendes Fußkreuz *



107519C €30,00
Rückenlehne und Sitz gepolstert in mix Regain und Leder schwarz

107522C €30,00
Rückenlehne und Sitz gepolstert in farbigem Regain und Leder schwarz

107495C €
Rückenlehne und Sitz in farbigem Bezug Mirage und schwarzem Leder



107511 €92,00
Ersatzbezug Kopfstütze in Leder schwarz



107510 €336,00
Ersatzbezug Rückenlehne in Mix Mirage und Leder schwarz



107509 €173,00
Ersatzsitzbezug in Mix Mirage und Leder schwarz

* Diese Option ersetzt einen Teil der obenstehenden Standardkonfiguration. Bei Bestellungen in Farbe bitte die richtige Farbnummer angeben.

B1 im leder

Art.Nr. QS107425



€ 1465,00

Technische Daten:

- > Höhenverstellbare, ergonomische geformter, extra höhe Rückenlehne (Vorseite in Leder, schwarz)
- > Höhen- und tiefenverstellbare Kopfstütze (Leder, schwarz)
- > Tiefenverstellbare Lordosenstütze
- > Höhen- und breitenverstellbare gerade Armlehnen
- > Armlehnen ausgestattet mit PU Auflagen
- > Gepolsterter besonders bequemer Sitz mit 6 cm Sitztiefenverstellung
- > Donati Epron RV Mechanik mit Federkrafteinstellung
- > Poliertes Design Aluminium Fußkreuz, Unterseite matt schwarz und Zwei Phasen Gasfeder
- > Multifunktionelle Doppelrollen 60 mm
- > Maximale Belastbarkeit: 200 Kg
- > € 50.- End-of-life-circle Entschädigung
- > 2 Jahre Garantie bei 24/7 Nutzung und 5 Jahre bei normaler Nutzun

✓ Sofort ab Lager verfügbar

Empfohlener Verkaufspreis

€ 1465,00

Anwendbarkeit	
	■
	■



Dazugehörige Stoffgruppen: C



Optionen, auf Lager (die Preise sind zusätzliche Kosten)

103488 €50,00	107500R €30,00	107400R €50,00	106030R €70,00
---------------	----------------	----------------	----------------

Kleiderbügel verchromt

Zu blockieren 3D PU Auflagen, Satz von 2 Stück

Donati Epron RV Plus Mechanik mit 8" unabhängiger verstellbarer Rückenlehne

Faltbare höhenverstellbare Armlehnen



80 mm Gasfeder für entsprechendes Fußkreuz *



140 mm Gasfeder für entsprechendes Fußkreuz *

Optionen, limitiert ab Lager lieferbar (die Preise sind zusätzliche Kosten)

107511 €92,00	107510 €336,00	107509 €173,00
---------------	----------------	----------------

Ersatzbezug Kopfstütze in Leder schwarz

Ersatzbezug Rückenlehne in Mix Mirage und Leder schwarz

Ersatzsitzbezug in Mix Mirage und Leder schwarz

24- stunden stühle

ARBEIDSTÜHLE

Für viele Menschen ist der Stuhl ihr Arbeitsplatz, weil sie auf ihm den größten Teil ihrer Arbeitszeit verbringen. Deshalb ist es sehr wichtig, dass man sich an seinem Arbeitsplatz wohlfühlt und dieser ergonomisch, funktional, umweltfreundlich, ökonomisch und ansprechend gestaltet ist. Ein guter und ansprechender Arbeitsplatz erhöht die Produktivität und senkt die Krankheitsausfälle.

Ein Arbeitsstuhl ist ein Stuhl, der auf den Beruf und den Arbeitsplatz abgestimmt ist. In diesem Bereich gibt es je nach Funktion und Betrieb Unterschiede.

Natürlich spielen auch persönliche Vorlieben eine Rolle. Arbeitsstühle sind in verschiedenen Ausführungen und Materialien lieferbar.



323 Hocker niedrig PU nylon

Art.Nr. QS100323



Ø 34 cm
41-57 cm

€ 125,00



324 Hocker niedrig PU alu

Art.Nr. QS100324



Ø 34 cm
41-57 cm

€ 145,00

✓ Sofort ab Lager verfügbar

Optionen, auf Lager (die Preise sind zusätzliche Kosten)



80mm Gasfeder



140mm Gasfeder



Fußgeschaltete Höheneinstellung mit Aluminium Fußkreuz, 200mm Gasfeder und 65 mm Doppelrollen



Gleiter

Technische Daten:

- > Runder PU-Sitz
- > Sitzhöhenverstellung durch Ringmechanik
- > 160 mm Gasfeder
- > Fußkreuz aus Kunststoff
- > Doppelrollen 50 mm PU
- > 5 Jahre Garantie

✓ Sofort ab Lager verfügbar

Optionen, auf Lager (die Preise sind zusätzliche Kosten)



80mm Gasfeder



140mm Gasfeder



Fußgeschaltete Höheneinstellung mit Aluminium Fußkreuz, 200mm Gasfeder und 65 mm Doppelrollen



Gleiter

Empfohlen

er
Verkaufspreis

Technische Daten:

- > Runder PU-Sitz
- > Sitzhöhenverstellung durch Ringmechanik
- > 160 mm Gasfeder
- > Poliertes Aluminium Fußkreuz
- > Doppelrollen 50 mm PU
- > 5 Jahre Garantie

€ 910,00

331 Hocker hoch PU nylon

Art.Nr. QS100331

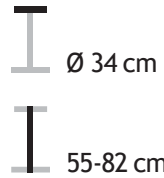

€ 141,00



332 Hocker hoch PU alu

Art.Nr. QS100332

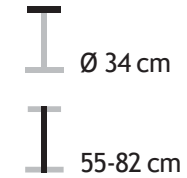

€ 160,00

✓ Sofort ab Lager verfügbar

✓ Sofort ab Lager verfügbar

Technische Daten:

- > Runder PU-Sitz
- > Sitzhöhenverstellung durch Ringmechanik
- > 270 mm Gasfeder
- > Fußring
- > Fußkreuz aus Kunststoff
- > Gleiter
- > 5 Jahre Garantie

Technische Daten:

- > Runder PU-Sitz
- > Sitzhöhenverstellung durch Ringmechanik
- > 270 mm Gasfeder
- > Fußring
- > Poliertes Aluminium Fußkreuz
- > Gleiter
- > 5 Jahre Garantie

329 Hoher niedrig stoff nylon

Art.Nr. QS100329

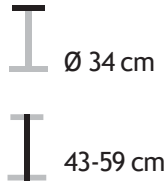

€ 129,00

Optionen, auf Lager (die Preise sind zusätzliche Kosten)



80mm Gasfeder



140mm Gasfeder



Fußgeschaltete Höheneinstellung mit Aluminium Fußkreuz, 200mm Gasfeder und 65 mm Doppelrollen



Gleiter

Optionen, Lieferzeit +/- 8 Wochen

(die Preise sind zusätzliche Kosten)



Sitz in Farbe lieferbar

Dazugehörige Stoffgruppen: **A**



330 Hoher niedrig stoff alu

Art.Nr. QS100330

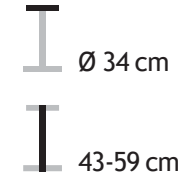

€ 148,00

Optionen, auf Lager (die Preise sind zusätzliche Kosten)



80mm Gasfeder



140mm Gasfeder



Fußgeschaltete Höheneinstellung mit Aluminium Fußkreuz, 200mm Gasfeder und 65 mm Doppelrollen



Gleiter

Optionen, Lieferzeit +/- 8

Wochen (die Preise sind zusätzliche Kosten)



Sitz in Farbe lieferbar

Dazugehörige Stoffgruppen: **A**

✓ Sofort ab Lager verfügbar

Technische Daten:

- > Runder gepolsterter Sitz
- > Sitzhöhenverstellung durch Ringmechanik
- > 160 mm Gasfeder
- > Fußkreuz aus Kunststoff
- > Doppelrollen 50 mm PU
- > 5 Jahre Garantie

✓ Sofort ab Lager verfügbar

Technische Daten:

- > Runder gepolsterter Sitz
- > Sitzhöhenverstellung durch Ringmechanik
- > 160 mm Gasfeder
- > Poliertes Aluminium Fußkreuz
- > Doppelrollen 50 mm PU
- > 5 Jahre Garantie

337 Hoher hoch stoff nylon

Art.Nr. QS100337

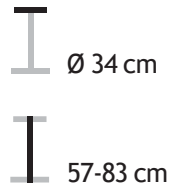

€ 149,00



338 Hoher hoch stoff alu

Art.Nr. QS100338

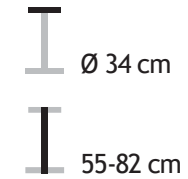

€ 169,00

✓ Sofort ab Lager verfügbar

Optionen, auf Lager (die Preise sind zusätzliche Kosten)

107401R €
10,00



Sitz in Farbe lieferbar

Dazugehörige
Stoffgruppen: **A**

Technische Daten:

- > Runder gepolsterter Sitz
- > Sitzhöhenverstellung durch Ringmechanik
- > 270 mm Gasfeder
- > Fußring
- > Fußkreuz aus Kunststoff
- > Gleiter
- > 5 Jahre Garantie

✓ Sofort ab Lager verfügbar

Optionen, auf Lager (die Preise sind zusätzliche Kosten)

107401R €
10,00



Sitz in Farbe lieferbar

Dazugehörige
Stoffgruppen: **A**

Technische Daten:

- > Runder gepolsterter Sitz
- > Sitzhöhenverstellung durch Ringmechanik
- > 270 mm Gasfeder
- > Fußring
- > Poliertes Aluminium Fußkreuz
- > Gleiter
- > 5 Jahre Garantie

327 Hocker niedrig pvc nylon

Art.Nr. QS100327

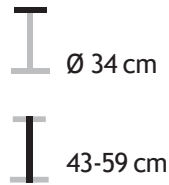

€ 133,00



Optionen, auf Lager (die Preise sind zusätzliche Kosten)



80mm Gasfeder



140mm Gasfeder



Fußgeschaltete Höheneinstellung mit Aluminium Fußkreuz, 200mm Gasfeder und 65 mm Doppelrollen



Gleiter

Optionen, Lieferzeit +/- 8 Wochen (die Preise sind zusätzliche Kosten)



Sitz in Farbe lieferbar

✓ Sofort ab Lager verfügbar

Technische Daten:

- > Runder Sitz aus Kunstleder (PVC)
- > Sitzhöhenverstellung durch Ringmechanik
- > 160 mm Gasfeder
- > Fußkreuz aus Kunststoff
- > Doppelrollen 50 mm PU
- > 5 Jahre Garantie

Dazugehörige Stoffgruppen: **D**

328 Hocker niedrig pvc Alu

Art.Nr. QS100328

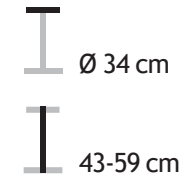

€ 155,00

Optionen, auf Lager (die Preise sind zusätzliche Kosten)



80mm Gasfeder



140mm Gasfeder



Fußgeschaltete Höheneinstellung mit Aluminium Fußkreuz, 200mm Gasfeder und 65 mm Doppelrollen



Gleiter

Optionen, Lieferzeit +/- 8 Wochen (die Preise sind zusätzliche Kosten)



Sitz in Farbe lieferbar

✓ Sofort ab Lager verfügbar

Technische Daten:

- > Runder Sitz aus Kunstleder (PVC)
- > Sitzhöhenverstellung durch Ringmechanik
- > 160 mm Gasfeder
- > Poliertes Aluminium Fußkreuz
- > Doppelrollen 50 mm PU
- > 5 Jahre Garantie

Dazugehörige Stoffgruppen: **D**

335 Hocker hoch PVC nylon

Art.Nr. QS100335

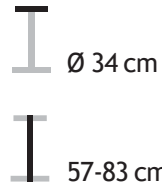

€ 148,00



✓ Sofort ab Lager verfügbar

Optionen, auf Lager

(die Preise sind zusätzliche Kosten)

107402R	€
10,00	



Sitz in Farbe lieferbar

Technische Daten:

- > Runder Sitz aus Kunstleder (PVC)
- > Sitzhöhenverstellung durch Ringmechanik
- > 270 mm Gasfeder
- > Fußring
- > Fußkreuz aus Kunststoff
- > Gleiter
- > 5 Jahre Garantie

Dazugehörige Stoffgruppen: **D**

336 Hocker hoch PVC alu

Art.Nr. QS100336

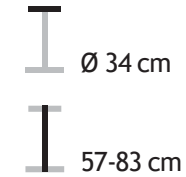

€ 156,00

✓ Sofort ab Lager verfügbar

Optionen, auf Lager

(die Preise sind zusätzliche Kosten)

107402R	€
10,00	



Sitz in Farbe lieferbar

Technische Daten:

- > Runder Sitz aus Kunstleder (PVC)
- > Sitzhöhenverstellung durch Ringmechanik
- > 270 mm Gasfeder
- > Fußring
- > Poliertes Aluminium Fußkreuz
- > Gleiter
- > 5 Jahre Garantie

Dazugehörige Stoffgruppen: **D**

311 Kassenstuhl niedrig Stoff nylon

Art.Nr. QS100311

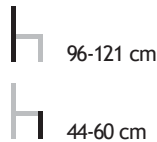

€ 280,00



Optionen, auf Lager (die Preise sind zusätzliche Kosten)



80mm Gasfeder 140mm Gasfeder Gleiter



Armlehnen Sitz in schwarzem Kunstleder Fußgeschaltete Höheneinstellung mit Aluminium Fußkreuz, 200mm Gasfeder und 65 mm Doppelrollen

Optionen, Lieferzeit +/- 8 Wochen (die Preise sind zusätzliche Kosten)



Rückenlehne in Farbe Sitz in Farbe Rückenlehne und Sitz in schwarzem oder farbigem Kunstleder

Technische Daten:

- > Höhenverstellbare und gepolsterte Rückenlehne
- > Gepolsterter Sitz
- > Sitzhöhenverstellung
- > Rücken- und Sitzwinkelverstellung
- > Kunststoff Fußkreuz mit 160 mm Gasfeder
- > Multifunktionelle Doppelrollen 60 mm
- > 5 Jahre Garantie

Dazugehörige Stoffgruppen: **A,D**

2599 Kassenstuhl niedrig Stoff alu

Art.Nr. QS102599

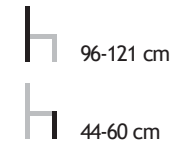

€ 299,00

Optionen, auf Lager (die Preise sind zusätzliche Kosten)



80mm Gasfeder 140mm Gasfeder Gleiter



Armlehnen Sitz in schwarzem Kunstleder Rückenlehne in Farbe

Optionen, Lieferzeit +/- 8 Wochen (die Preise sind zusätzliche Kosten)



Rückenlehne in Farbe Sitz in Farbe Rückenlehne und Sitz in schwarzem oder farbigem Kunstleder

Technische Daten:

- > Höhenverstellbare und gepolsterte Rückenlehne
- > Gepolsterter Sitz
- > Sitzhöhenverstellung
- > Rücken- und Sitzwinkelverstellung
- > Poliertes Aluminium Fußkreuz mit 160mm Gasfeder
- > Multifunktionelle Doppelrollen 60 mm
- > 5 Jahre Garantie

Dazugehörige Stoffgruppen: **A,D**

278 Kassenstuhl hoch Stoff nylon

Art.Nr. QS100278

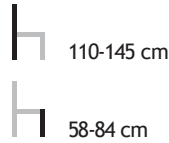

€ 290,00



Optionen, auf Lager (die Preise sind zusätzliche Kosten)



160mm Gasfeder



Fußring



Sitz in schwarzem Kunstleder



Armlehnen

✓ Sofort ab Lager verfügbar

Technische Daten:

- > Höhenverstellbare und gepolsterte Rückenlehne
- > Gepolsterter Sitz
- > Sitzhöhenverstellung
- > Rücken- und Sitzwinkelverstellung
- > Kunststoff Fußkreuz mit 270 mm Gasfeder und Gleiter
- > 5 Jahre Garantie

Dazugehörige Stoffgruppen: **A, D**

Optionen, Lieferzeit +/- 8 Wochen

(die Preise sind zusätzliche Kosten)



Rückenlehne in Farbe



Sitz in Farbe oasis



Rückenlehne und Sitz in schwarzem oder farbigem Kunstleder

279 Kassenstuhl hoch Stoff alu

Art.Nr. QS100279

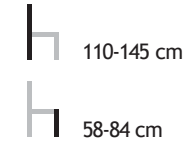

€ 310,00

Optionen, auf Lager (die Preise sind zusätzliche Kosten)



160mm Gasfeder



Fußring



Sitz in schwarzem Kunstleder



Armlehnen

✓ Sofort ab Lager verfügbar

Technische Daten:

- > Höhenverstellbare und gepolsterte Rückenlehne
- > Gepolsterter Sitz
- > Sitzhöhenverstellung
- > Rücken- und Sitzwinkelverstellung
- > Poliertes Aluminium Fußkreuz mit 270 mm Gasfeder und Gleiter
- > 5 Jahre Garantie

Dazugehörige Stoffgruppen: **A, D**

Optionen, Lieferzeit +/- 8 Wochen

(die Preise sind zusätzliche Kosten)



Rückenlehne in Farbe



Sitz in Farbe oasis



Rückenlehne und Sitz in schwarzem oder farbigem Kunstleder

1343 Kassenstuhl niedrig Mesh nylon

Art.Nr. QS101343



h 99-125 cm
h 44-60 cm

€ 290,00



Optionen, auf Lager (die Preise sind zusätzliche Kosten)

 105536R € 10,00	 107411R € 10,00	 107410R € 10,00
80mm Gasfeder	140mm Gasfeder	Gleiter
 104016 € 50,00	 107408R € 10,00	 107382R € 80,00
Armlehnen	Sitz in schwarzem Kunstleder	Fußgeschaltete Höheninstellung mit Aluminium Preis: 200mm Gasfeder und 65 mm Doppelrollen

Optionen, Lieferzeit +/- 8 Wochen

(die Preise sind zusätzliche Kosten)

 107409R € 265,00	 107404R € 10,00	 107407R € 265,00
Rückenlehne in Farbe	Sitz in Farbe Oasis	Rückenlehne und Sitz in schwarzem oder farbigem Kunstleder

Technische Daten:

- > Höhenverstellbare Rückenlehne mit Netzbespannung
- > Lordosenstütze
- > Gepolsterter Sitz
- > Sitzhöhenverstellung
- > Rücken- und Sitzwinkelverstellung
- > Kunststoff Fußkreuz mit 160 mm Gasfeder
- > Multifunktionelle Doppelrollen 60 mm
- > 5 Jahre Garantie

Dazugehörige Stoffgruppen: **A, B, D**

1350 Kassenstuhl niedrig Mesh alu

Art.Nr. QS101350



h 99-125 cm
h 44-60 cm

€ 310,00

✓ Sofort ab Lager verfügbar

Optionen, auf Lager (die Preise sind zusätzliche Kosten)

 105521R € 10,00	 107412R € 10,00	 107410R € 10,00
80mm Gasfeder	140mm Gasfeder	Gleiter
 104016 € 50,00	 107408R € 10,00	
Armlehnen	Sitz in schwarzem Kunstleder	

Technische Daten:

- > Höhenverstellbare Rückenlehne mit Netzbespannung
- > Lordosenstütze
- > Gepolsterter Sitz
- > Sitzhöhenverstellung
- > Rücken- und Sitzwinkelverstellung
- > Poliertes Aluminium Fußkreuz mit 160 mm Gasfeder
- > Multifunktionelle Doppelrollen 60 mm
- > 5 Jahre Garantie

Dazugehörige Stoffgruppen: **A, B, D**

Optionen, Lieferzeit +/- 8 Wochen

(die Preise sind zusätzliche Kosten)

 107409R € 265,00	 107404R € 10,00	 107407R € 265,00
Rückenlehne in Farbe	Sitz in Farbe Oasis	Rückenlehne und Sitz in schwarzem oder farbigem Kunstleder

1130 Kassenstuhl hoch Mesh Nylon

Art.Nr. QS101130



H 113-149 cm
H 58-84 cm

€ 297,00



Optionen, auf Lager (die Preise sind zusätzliche Kosten)

105534R € 10,00  <p>160mm Gasfeder</p>	100133 € 265,00  <p>Fußring</p>	107408R € 10,00  <p>Sitz in schwarzem Kunstleder</p>
--	---	---



Armlehnen

Optionen, Lieferzeit +/- 8 Wochen (die Preise sind zusätzliche Kosten)

107409R € 265,00  <p>Rückenlehne in Farbe</p>	107404R € 10,00  <p>Farbiger und gepolsterter Sitz</p>	107407R € 265,00  <p>Sitz in farbigem Kunstleder</p>
---	--	---

Technische Daten:

- > Höhenverstellbare Rückenlehne mit Netzbespannung
 - > Lordosenstütze
 - > Gepolsterter Sitz
 - > Sitzhöhenverstellung
 - > Rücken- und Sitzwinkelverstellung
 - > Kunststoff Fußkreuz mit 270 mm Gasfeder und Gleiter
 - > 5 Jahre Garantie
- Dazugehörige Stoffgruppen: **A, B, D**

1349 Kassenstuhl hoch Mesh alu

Art.Nr. QS101349



H 113-149 cm
H 58-84 cm

€ 310,00

Optionen, auf Lager (die Preise sind zusätzliche Kosten)

105522R € 10,00  <p>160mm Gasfeder</p>	100133 € 265,00  <p>Fußring</p>	107408R € 10,00  <p>Sitz in schwarzem Kunstleder</p>
--	---	--



Armlehnen

Optionen, Lieferzeit +/- 8 Wochen (die Preise sind zusätzliche Kosten)

107409R € 265,00  <p>Rückenlehne in Farbe</p>	107404R € 10,00  <p>Farbiger und gepolsterter Sitz</p>	107407R € 265,00  <p>Sitz in farbigem Kunstleder</p>
---	--	--

Technische Daten:

- > Höhenverstellbare Rückenlehne mit Netzbespannung
 - > Lordosenstütze
 - > Gepolsterter Sitz
 - > Sitzhöhenverstellung
 - > Rücken- und Sitzwinkelverstellung
 - > Poliertes Aluminium Fußkreuz mit 270 mm Gasfeder und Gleiter
 - > 5 Jahre Garantie
- Dazugehörige Stoffgruppen: **A, B, D**

A360-WS Kassenstuhl Stoff, Nylon

Art.Nr. QS103241

welcome@dunndh.de
0 800 - 334 334 5

Technische Daten:

- > Höhenverstellbare komfortabele gepolsterte Rückenlehne mit Kunststoff Abdeckkappe (Oasis, Schwarz)
- > Gepolsterter Comfort Sitz mit Sticknähten
- > Permanent Kontakt Mechanik versehen mit:
 - > Sitztiefenverstellung 6 cm
 - > Komplette Winkel Verstellung
 - > Unabhängige Sitzneigeverstellung
 - > Unabhängige Rückenwinkel Verstellung
 - > Federkrafteinstellung
- > Schwarzer Gasfeder 140mm
- > Schwarzes Kunststoff Design Fußkreuz
- > Multifunktionelle Doppelrollen 60 mm
- > 5 Jahre Garantie

✓ Sofort ab Lager verfügbar

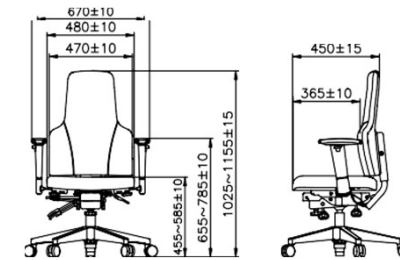

Dazugehörige Stoffgruppen: **A, D**

€ 327,00

48
Über 95% aller Bestellungen
sind innerhalb von
48 STUNDEN
unterwegs zu Ihnen



Optionen, auf Lager (die Preise sind zusätzliche Kosten)

<p>105258C €40,00</p> <p>Rückenlehne und Sitz in schwarzem Kunstleder (PVC) ohne Sticknähten</p>	<p>106067 €50,00</p> <p>Höhen- und breitenverstellbare schwarze Armlehnen mit tiefenverstellbaren schmalen PU Auflagen</p>	<p>104034R €30,00</p> <p>Arretierbare 4D Auflagen, Satz von 2 Stück*</p>	<p>104082R €30,00</p> <p>Poliertes Aluminium Fußkreuz mit verchromter Gasfeder 140mm*</p>	<p>105536R €265,00</p> <p>80mm Gasfeder für entsprechendes Fußkreuz*</p>	<p>105534R €265,00</p> <p>160mm Gasfeder für entsprechendes Fußkreuz*</p>
<p>105537R €265,00</p> <p>Zwei Phasen Gasfeder</p>	<p>105202R €27,00</p> <p>Modell Kassenstuhl: 270 mm schwarze Gasfeder mit Kunststoff Gleitern*</p>	<p>104114R €57,00</p> <p>Modell Kassenstuhl: 270 mm schwarze Gasfeder mit Kunststoff Gleitern und Fußring*</p>			

Optionen, Lieferzeit +/- 8 Wochen (die Preise sind zusätzliche Kosten)

<p>105334C €40,00</p> <p>Rückenlehne und Sitz in Farbe in Kunstleder (PVC)</p>	<p>105333C €10,00</p> <p>Rückenlehne und Sitz in Farbe in Oasis</p>	<p>Tiefenverstellbare Lordosenstütze</p>
---	--	---

DER PERFEKTE ARBEITS- STUHL FÜR JEDEN BERUF



3968

Sattelhocker schmal PVC Nylon

Art.Nr. QS103968

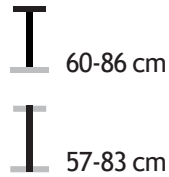

60-86 cm

57-83 cm

€ 225,00

48
Über 95% aller Bestellungen
sind innerhalb von
48 STUNDEN
unterwegs zu Ihnen



Optionen, auf Lager (die Preise sind zusätzliche Kosten)



105536R €
10,00

80mm Gasfeder



105534R €
10,00

160mm Gasfeder



107406R €
10,00

Gleiter



107382R €80,00

Fußgeschaltete Höheneinstellung mit Aluminium Fußkreuz, 200mm Gasfeder und 65 mm Doppelrollen

Optionen, Lieferzeit +/- 8 Wochen (die Preise sind zusätzliche Kosten)



107414R €
10,00

Sitz in farbigem Kunstleder

✓ Sofort ab Lager verfügbar

Technische Daten:

- > Schmäler Sitz aus Kunstleder (PVC)
- > Sitzhöhenverstellung
- > Sitzwinkelverstellung
- > 270 mm Gasfeder
- > Fußkreuz aus Kunststoff
- > Doppelrollen 50 mm PU
- > 5 Jahre Garantie

Dazugehörige Stoffgruppen: **D**

3969 Sattelhocker schmal PVC Alu

Art.Nr. QS103969

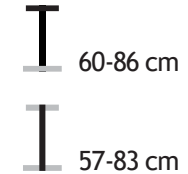

60-86 cm

57-83 cm

€ 260,00

✓ Sofort ab Lager verfügbar

Technische Daten:

- > Schmäler Sitz aus Kunstleder (PVC)
- > Sitzhöhenverstellung
- > Sitzwinkelverstellung
- > 270 mm Gasfeder
- > Poliertes Aluminium Fußkreuz
- > Multifunktionelle Doppelrollen 50 mm
- > 5 Jahre Garantie

Dazugehörige Stoffgruppen: **D**



105536R €
10,00

80mm Gasfeder



105534R €
10,00

160mm Gasfeder



107406R €
10,00

Gleiter



107382R €80,00

Fußgeschaltete Höheneinstellung mit Aluminium Fußkreuz, 200mm Gasfeder und 65 mm Doppelrollen

Optionen, Lieferzeit +/- 8 Wochen (die Preise sind zusätzliche Kosten)



107414R €
10,00

Sitz in farbigem Kunstleder

SATTELHOCKER

welcome@dunndh.de
0 800 - 334 334 5

1272 Sattelhocker PVC Nylon

Art.Nr. QS101272

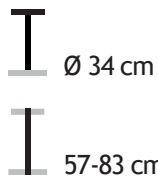

€ 228,00

Optionen, auf Lager

(die Preise sind zusätzliche Kosten)



80mm Gasfeder



160mm Gasfeder



Gleiter



Fußgeschaltete Höheneinstellung mit Aluminium Fußkreuz, 200mm Gasfeder und 65 mm Doppelrollen

Optionen, Lieferzeit +/- 8 Wochen

(die Preise sind zusätzliche Kosten)



Dazugehörige Stoffgruppen: **D**



1269 Sattelhocker PVC Alu

Art.Nr. QS101269

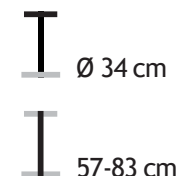

€ 245,00

Optionen, auf Lager

(die Preise sind zusätzliche Kosten)



80mm Gasfeder



160mm Gasfeder



Gleiter



Fußgeschaltete Höheneinstellung mit Aluminium Fußkreuz, 200mm Gasfeder und 65 mm Doppelrollen

Technische Daten:

- > Sitz aus Kunstleder (PVC)
- > Sitzhöhenverstellung
- > Sitzwinkelverstellung
- > 270 mm Gasfeder
- > Poliertes Aluminium Fußkreuz
- > Doppelrollen 50 mm PU
- > 5 Jahre Garantie

Dazugehörige Stoffgruppen: **D**

Optionen, Lieferzeit +/- 8 Wochen

(die Preise sind zusätzliche Kosten)



Sattelhocker Comfort PVC Nylon

Art.Nr. QS107232

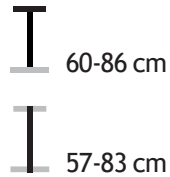

€ 228,00

48
Über 95% aller Bestellungen
sind innerhalb von
48 STUNDEN
unterwegs zu Ihnen



Optionen, auf Lager

(die Preise sind zusätzliche Kosten)



80mm Gasfeder



160mm Gasfeder



Gleiter



Fußgeschaltete Höheneinstellung mit Aluminium Fußkreuz, 200mm Gasfeder und 65 mm Doppelrollen

Optionen, Lieferzeit +/- 8 Wochen

(die Preise sind zusätzliche Kosten)



Sitz in farbigem Kunstleder

Technische Daten:

- > Sitz aus Kunstleder (PVC)
- > Sitzhöhenverstellung
- > Sitzwinkelverstellung
- > 270 mm Gasfeder
- > Fußkreuz aus Kunststoff
- > Doppelrollen 50 mm PU
- > 5 Jahre Garantie

Dazugehörige Stoffgruppen: **D**

Sattelhocker Comfort PVC Alu

Zadelkruk Comfort PVC alu
Art.Nr. QS107233

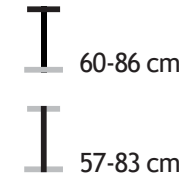

€ 245,00

Optionen, auf Lager

(die Preise sind zusätzliche Kosten)



80mm Gasfeder



160mm Gasfeder



Gleiter



Fußgeschaltete Höheneinstellung mit Aluminium Fußkreuz, 200mm Gasfeder und 65 mm Doppelrollen

Technische Daten:

- > Sitz aus Kunstleder (PVC)
- > Sitzhöhenverstellung
- > Sitzwinkelverstellung
- > 270 mm Gasfeder
- > Aluminium Fußkreuz
- > Doppelrollen 50 mm PU
- > 5 Jahre Garantie

Dazugehörige Stoffgruppen: **D**

Optionen, Lieferzeit +/- 8 Wochen

(die Preise sind zusätzliche Kosten)



Sitz in farbigem Kunstleder

Sattelhocker PU Nylon

Art.Nr. QS107436



60-85 cm
64-89 cm

€ 284,00



Sattelhocker PU Alu

Art.Nr. QS107437



60-85 cm
64-89 cm

€ 284,00

0 800 - 334 334 5 welcome@dunndh.de

✓ Sofort ab Lager verfügbar

Optionen, auf Lager

(die Preise sind zusätzliche Kosten)

Technische Daten:

- > Sitz aus PU
- > Sitzhöhenverstellung
- > Sitzwinkelverstellung
- > 270 mm Gasfeder
- > Fußkreuz aus Kunststoff
- > Multifunktionelle Doppelrollen 50 mm
- > 5 Jahr Garantie



80mm Gasfeder



Gleiter



Fußgeschaltete Höheneinstellung mit Aluminium Fußkreuz, 200mm Gasfeder und 65 mm Doppelrollen

Dazugehörige Stoffgruppen: **D**

✓ Sofort ab Lager verfügbar

Optionen, auf Lager

(die Preise sind zusätzliche Kosten)

Technische Daten:

- > Sitz aus PU
- > Sitzhöhenverstellung
- > Sitzwinkelverstellung
- > 270 mm Gasfeder
- > Poliertes Aluminium Fußkreuz
- > Multifunktionelle Doppelrollen 50 mm
- > 5 Jahr Garantie



80mm Gasfeder



160mm Gasfeder



Gleiter



Fußgeschaltete Höheneinstellung mit Aluminium Fußkreuz, 200mm Gasfeder und 65 mm Doppelrollen

Dazugehörige Stoffgruppen: **D**

339 Stehhilfe PU Nylon

Art.Nr. QS100339



52-77 cm

64-90 cm

€ 185,00

48
Über 95% aller Bestellungen
sind innerhalb von
48 STUNDEN
unterwegs zu Ihnen

WARRANTY
5 YEAR
WARRANTY

✓ Sofort ab Lager verfügbar

Technische Daten:

- > PU-Sitz
- > Sitzhöhenverstellung
- > Sitzwinkelverstellung
- > 270 mm Gasfeder
- > Fußkreuz aus Kunststoff
- > Gleiter
- > 5 Jahre Garantie

Optionen, auf Lager

(die Preise sind zusätzliche Kosten)

105534R €
10,00



160mm Gasfeder

100133 €
265,00



Fußring

340 Stehhilfe PU Alu

Art.Nr. QS100340



52-77 cm

64-90 cm

€ 205,00

✓ Sofort ab Lager verfügbar

Technische Daten:

- > PU-Sitz
- > Sitzhöhenverstellung
- > Sitzwinkelverstellung
- > 270 mm Gasfeder
- > Poliertes Aluminium Fußkreuz
- > Gleiter
- > 5 Jahre Garantie

Optionen, auf Lager

(die Preise sind zusätzliche Kosten)

105534R €10,00
265,00



160mm Gasfeder

100133 €



Fußring

3966 Stehhilfe Stoff Nylon

Art.Nr. QS103966



58-82 cm
64-89 cm

€ 225,00

Optionen, auf Lager

(die Preise sind zusätzliche Kosten)



160mm Gasfeder



Fußring



Sitz in schwarzem Kunstleder

Optionen, Lieferzeit +/- 8 Wochen

(die Preise sind zusätzliche Kosten)



3967 Stehhilfe Stoff Alu

Art.Nr. QS103967



58-82 cm
64-89 cm

€ 249,00

Optionen, auf Lager

(die Preise sind zusätzliche Kosten)



160mm Gasfeder



Fußring



Sitz in schwarzem Kunstleder

Optionen, Lieferzeit +/- 8 Wochen

(die Preise sind zusätzliche Kosten)



0 800 - 334 334 5
welcome@dunndh.de

✓ Sofort ab Lager verfügbar

Technische Daten:

- > Gepolsterter Sitz
- > Sitzhöhenverstellung
- > Sitzwinkelverstellung
- > 270 mm Gasfeder
- > Fußkreuz aus Kunststoff
- > Gleiter
- > 5 Jahre Garantie

✓ Sofort ab Lager verfügbar

Technische Daten:

- > Gepolsterter Sitz
- > Sitzhöhenverstellung
- > Sitzwinkelverstellung
- > 270 mm Gasfeder
- > Poliertes Aluminium Fußkreuz
- > Gleiter
- > 5 Jahre Garantie

281 Arbeitsstuhl niedrig Nylon

Art.Nr. QS100281

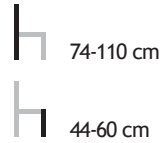

€ 245,00

48
Über 95% aller Bestellungen
sind innerhalb von
48 STUNDEN
unterwegs zu Ihnen



✓ Sofort ab Lager verfügbar

Technische Daten:

- > Höhenverstellbare PU-Rückenlehne
- > PU-Sitz
- > Sitzhöhenverstellung
- > Rücken- und Sitzwinkelverstellung
- > Fußkreuz aus Kunststoff mit 160 mm Gasfeder
- > Multifunktionelle Doppelrollen 60 mm
- > 5 Jahre Garantie

Optionen, auf Lager

(die Preise sind zusätzliche Kosten)



80mm Gasfeder



140mm Gasfeder



Gleiter

280 Arbeitsstuhl niedrig Alu

Art.Nr. QS100280

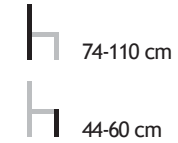

€ 280,00

✓ Sofort ab Lager verfügbar

Technische Daten:

- > Höhenverstellbare PU-Rückenlehne
- > PU-Sitz
- > Sitzhöhenverstellung
- > Rücken- und Sitzwinkelverstellung
- > Poliertes Aluminium Fußkreuz mit 160 mm Gasfeder
- > Multifunktionelle Doppelrollen 60 mm
- > 5 Jahre Garantie

Optionen, auf Lager

(die Preise sind zusätzliche Kosten)



80mm Gasfeder



140mm Gasfeder



Gleiter

257 Arbeitsstuhl hoch Nylon

Art.Nr. QS100257



105-132 cm
57-83 cm

€ 280,00



✓ Sofort ab Lager verfügbar

Technische Daten:

- > Höhenverstellbare PU-Rückenlehne und Sitz
- > Sitzhöhenverstellung
- > Rücken- und Sitzwinkelverstellung
- > 270 mm Gasfeder
- > Fußkreuz aus Kunststoff mit Fußring und Gleiter
- > 5 Jahre Garantie

344 Arbeitsstuhl hoch Alu

Art.Nr. QS100344



105-132 cm
57-83 cm

€ 299,00

✓ Sofort ab Lager verfügbar

Technische Daten:

- > Höhenverstellbare PU-Rückenlehne und Sitz
- > Sitzhöhenverstellung
- > Rücken- und Sitzwinkelverstellung
- > 270 mm Gasfeder
- > Fußkreuz aus poliertem Aluminium mit Fußring und Gleiter
- > 5 Jahre Garantie

Hocker holz oder pur

Art.Nr. QS3000198

€ 175,00

I 40,5-53,5 cm



✓ Sofort ab Lager verfügbar

Der Hocker ist ein praktischer Arbeitshocker mit einem fünfbeinigen Fußkreuz aus Kunststoff mit Rollen und einer Sitzfläche aus Buchensperrholz. Der Arbeitshocker ist mit einer praktischen Mechanik ausgestattet, die für den gesamten Sitz genutzt werden kann. Die Höhe des Arbeitshockers ist mittels einer Gasfeder verstellbar.

Sattelhocker PUR

Art.Nr. QS3000219

€ 205,00

I 63-83cm



✓ Sofort ab Lager verfügbar

Der Sattelhocker ist ein praktischer Arbeitshocker mit einem fünfbeinigen Fußkreuz aus Kunststoff mit Rollen und einer schwarzen Sitzfläche aus PUR. Der Sitzwinkel ist stufenlos verstellbar. Außerdem ist der Sattelhocker mittels einer Gasfeder höhenverstellbar.

Dieses Produkt wird unmontiert geliefert und hat eine 2-jährige Garantie.

Arbeitsstuhl technik pur

Art.Nr. QS3000200

€ 255,00

I 95-128 cm

I 53,5-78,5 cm



✓ Sofort ab Lager verfügbar

Der Technik ist ein professioneller, hoher Arbeitsstuhl mit stufenlos verstellbarem Fußring und einem Kunststoff-Fußkreuz mit Rollen. Rückenlehne und Sitzfläche sind aus schwarzem PUR gefertigt. Außerdem verfügt der Stuhl über eine A-Synchronmechanik, und Rücken- und Sitzwinkel sind stufenlos verstellbar. Die Höhe des Stuhls kann mithilfe einer Gasfeder von 58-84 cm verstellt werden. Dieses Produkt wird unmontiert geliefert und hat eine 2-jährige Garantie.

48
Über 95% aller Bestellungen
sind innerhalb von
48 STUNDEN
unterwegs zu Ihnen

Zeitlos, eigenwillig und bezahlbar, im Büro oder zu Hause: Sit-On bringt diese Dinge zusammen. Wir freuen uns, Ihnen zu helfen, Ihre Lebens- und Arbeitsumgebung im Bereich des Sitzens zu verbessern, ohne in 13 in einem Dutzend Produkten oder unerschwinglichem High-End-Design zu fallen. Unser Netzwerk ist international, aber wir haben eine Italienische Basis. Durch die Zusammenarbeit mit Top-Designern möchten wir Ihre persönlichen Wünsche verwirklichen.

SIT-ON





LoLa: 330 einzigartige Kombinationen



LoLa Schale niedrig

Art.Nr. QS3006796



LoLa Schale niedrig hier abgebildete in Fabric Society Shitake mit vierbeinigem Untergestell in RAL 7044

€ 390,00

Schale niedrig, erhältlich in 5 Farben. 100 % recycelter und recycelbarer Bouclé-Stoff Society. Hier abgebildet mit einem 4-Fuß-Untergestell, erhältlich in 5 RAL-Farben ähnlich dem Stoff und Schwarz

Bestellnummer	Bestellnummer	Bestellnummer	Bestellnummer	Bestellnummer
3006710	3006711	3006712	3006713	3006714
Shitake 124	Turtle 88	Petrol 56	Mustard 06	Graphite 66

Optionen für dem niedrige Schale



Untergestell LoLa
barkruk 78 cm

+32,-

Zwart	RAL 9005	(3006732)
Shitake	RAL 7044	(3006733)
Turtle	RAL 7003	(3006734)
Petrol	RAL 7026	(3006735)
Mustard	RAL1020	(3006736)



Untergestell LoLa
barkruk 65 cm

+32,-

Zwart	RAL 9005	(3006727)
Shitake	RAL 7044	(3006728)
Turtle	RAL 7003	(3006729)
Petrol	RAL 7026	(3006730)
Mustard	RAL1020	(3006731)



Untergestell LoLa
vierbeiniges

+7,-

Zwart	RAL 9005	(3006715)
Shitake	RAL 7044	(3006716)
Turtle	RAL 7003	(3006717)
Petrol	RAL 7026	(3006718)
Mustard	RAL1020	(3006719)



Untergestell LoLa
vierbeiniges Lounge

+7,-

Zwart	RAL 9005	(3006720)
Shitake	RAL 7044	(3006721)
Turtle	RAL 7003	(3006722)
Petrol	RAL 7026	(3006723)
Mustard	RAL1020	(3006724)



Untergestell LoLa fünfbeinig
Lounge Schwarz

3006795

+99,-



Untergestell LoLa fünfbeinig
Bürostuhl mit Räder in Schwarz

3006820

+49,-

LoLa Schale mittelhoch

Art.Nr. QS3006797



LoLa Schale mittelhoch hier abgebildete in Fabric Society Mustard mit vierbeinigem Untergestell in RAL 1020

€ 410,00

Schale mittelhoch, erhältlich in 5 Farben. 100 % recycelter und recycelbarer Bouclé-Stoff Society. Hier abgebildet mit einem 4-Fuß-Untergestell, erhältlich in 5 RAL-Farben ähnlich dem Stoff und Schwarz

Bestellnummer 3006710 Bestellnummer 3006711 Bestellnummer 3006712 Bestellnummer 3006713 Bestellnummer 3006714



Shitake 124 Turtle 88 Petrol 56 Mustard 06 Graphite 66

Optionen für dem Schale mittelhoch



Untergestell LoLa
barkruk 78 cm
+22,-

Zwart	RAL 9005	(3006732)
Shitake	RAL 7044	(3006733)
Turtle	RAL 7003	(3006734)
Petrol	RAL 7026	(3006735)
Mustard	RAL1020	(3006736)



Untergestell LoLa
barkruk 65 cm
+22,-

Zwart	RAL 9005	(3006727)
Shitake	RAL 7044	(3006728)
Turtle	RAL 7003	(3006729)
Petrol	RAL 7026	(3006730)
Mustard	RAL1020	(3006731)



Untergestell LoLa
vierbeiniges **+7,-**

Zwart	RAL 9005	(3006715)
Shitake	RAL 7044	(3006716)
Turtle	RAL 7003	(3006717)
Petrol	RAL 7026	(3006718)
Mustard	RAL1020	(3006719)



Untergestell LoLa
vierbeiniges Lounge **+7,-**

Zwart	RAL 9005	(3006720)
Shitake	RAL 7044	(3006721)
Turtle	RAL 7003	(3006722)
Petrol	RAL 7026	(3006723)
Mustard	RAL1020	(3006724)



Untergestell LoLa fünfbeinig
Lounge Schwarz
3006795 **+79,-**



Untergestell LoLa fünfbeinig
Bürostuhl mit Räder in Schwarz
3006820 **+32,-**

0 800 - 334 334 5 welcome@dunh.de

LoLa Schale Hoch

Art.Nr. QS3006798



LoLa Schale hoch hier abgebildete in Fabric Society Petrol mit vierbeinigem Untergestell in RAL 7026

€ 430,00

Schale hoch, erhältlich in 5 Farben. 100 % recycelter und recycelbarer Bouclé-Stoff Society. Hier abgebildet mit einem 4-Fuß-Untergestell, erhältlich in 5 RAL-Farben ähnlich dem Stoff und Schwarz

Bestellnummer	Bestellnummer	Bestellnummer	Bestellnummer	Bestellnummer
3006710	3006711	3006712	3006713	3006714
Shitake 124	Turtle 88	Petrol 56	Mustard 06	Graphite 66

Optionen für dem Hoche Schale



Untergestell LoLa
barkruk 78 cm
+22,-

Zwart	RAL 9005	(3006732)
Shitake	RAL 7044	(3006733)
Turtle	RAL 7003	(3006734)
Petrol	RAL 7026	(3006735)
Mustard	RAL1020	(3006736)



Untergestell LoLa
barkruk 65 cm
+22,-

Zwart	RAL 9005	(3006727)
Shitake	RAL 7044	(3006728)
Turtle	RAL 7003	(3006729)
Petrol	RAL 7026	(3006730)
Mustard	RAL1020	(3006731)



Untergestell LoLa
vierbeiniges **+7,-**

Zwart	RAL 9005	(3006715)
Shitake	RAL 7044	(3006716)
Turtle	RAL 7003	(3006717)
Petrol	RAL 7026	(3006718)
Mustard	RAL1020	(3006719)



Untergestell LoLa
vierbeiniges Lounge **+7,-**

Zwart	RAL 9005	(3006720)
Shitake	RAL 7044	(3006721)
Turtle	RAL 7003	(3006722)
Petrol	RAL 7026	(3006723)
Mustard	RAL1020	(3006724)



Untergestell LoLa fünfbeinig
Lounge Schwarz
3006795 **+79,-**



Untergestell LoLa fünfbeinig
Bürostuhl mit Räder in Schwarz
3006820 **+32,-**



NEVADA

Art.Nr. QS siehe unten



€ 1150,00

NEVADA HOCKER

Art.Nr. QS siehe unten

Der Nevada-Lounge-Sessel und der passende Nevada-Hocker im Society Shitake-Stoff



€ 395,00

Der Nevada ist ein hochwertiger Loungesessel, der Komfort mit italienischem Design kombiniert, was ihn zu einem echten Blickfang in jedem modernen Empfangsraum macht. Dieser Loungesessel ist mit Fenice Wollfilz gepolstert und ist mit einem schwarzen vierfuß Stahlgestell ausgestattet. Der Nevada ist in allen Farben Fenice, Earth und Society erhältlich. Außerdem kann der Loungesessel mit geliefertem Stoff bezogen werden.

Earth: 3002088 Society: 3002089 Fenice: 3001612

Der Nevada Hocker passt perfekt zum Loungesessel. Dieser Hocker ist standardmäßig ausgestattet mit Fenice Stoff und mattschwarzem vierfuß Stahlgestell. Auch ist der Nevada Hocker lieferbar in alle Fenice, Earth und Society Farben und außerdem kann der Hocker mit geliefertem Stoff bezogen werden.

Earth: 3000307 Society: 3000308 Fenice: 3000169

Der hier gezeigte Nevada-Hocker aus Earth Army-Stoff



Der Nevada und Nevada Hocker ist in allen Farben Fenice, Earth und Society gegen einen Aufpreis von 50,00 € erhältlich. Mit Ausnahme der unten aufgeführten Gesellschaftsfarben gilt der Standardpreis:

Shitake 124

Turtle 88

Petrol 56

Mustard 06

Dazugehörige Stoffgruppen: **M,N,G**

Wenn Sie den Nevada oder den Nevada Hocker in einem von Ihnen gelieferten Stoff wünschen, ist dies ohne zusätzliche Kosten möglich. Bitte berücksichtigen Sie eine Mindestbestellmenge von 4 Stück.

De RS Lounge:

Hat den idealen Sitz und passt in jeden Raum
ein besonderer Look.



RS Lounge

RS Lounge

Art.Nr. QS3002090



€ 425,00



✓ Sofort ab Lager verfügbar

Die RS Lounge ist ein neues Modell in unserer „Rembrandt Collection“. Ein schlanker und dennoch robuster Loungesessel, der in einem schönen Eingangsbereich, in einer Besprechungslounge oder einfach zu Hause großartig aussieht. Seine gute Ergonomie garantiert stundenlangen Sitzkomfort. Die RS Lounge ist, wie die gesamte „Rembrandt-Kollektion“, in verschiedenen Stoffarten und Farben ab Lager lieferbar. Der linke Stuhl ist im Stoff „Society Shitake“ dargestellt, der rechte im Stoff „Earth Army“.

Sofort ab Lager verfügbar:

Society:	Earth:
Shitake 124: 3002094	Earth Indigo 90: 3002040c
Turtle 88: 3002045c	Earth Army 14: 3002091
Petrol 56: 3002046c	Earth Teal 198: 3002042c
Mustard 06: 3002047c	Earth Forest 162: 3002043c

Maße:

Sitzhöhe:	42 cm
Totale höhe:	80 cm
Totale Breite:	72 cm
Gesamttiefe:	67 cm

“Wir wollten einen anderen Look für unseren Wartebereich. Durch den 4-fachen Einbau der RS Lounge hat sich das Erscheinungsbild komplett verändert. Wir hätten das viel früher tun sollen!”

48

Über 95% aller Bestellungen sind innerhalb von **48 STUNDEN** unterwegs zu Ihnen





Rembrandt kollektion **RE4**

Art.Nr. Q53001275

€ 144,00



✓ Sofort ab Lager verfügbar

vierbeinigen, mattschwarzen Stahlgestell. Sitzfläche und Rückenlehne sind aus HPL-Klareiche gefertigt, was den Stuhl sehr langlebig und pflegeleicht macht.

Der RE4 ist bis zu 5 Stück stapelbar. Dieses Produkt hat eine 2-jährige Garantie.

Rembrandt kollektion **RV4**

Art.Nr. Q53001211

€ 144,00



✓ Sofort ab Lager verfügbar

vierbeinigen, mattschwarzen Stahlgestell. Sitzfläche und Rückenlehne sind aus Vintage-Holz gefertigt, was den Stuhl sehr langlebig und pflegeleicht macht.

Der RV4 ist bis zu 5 Stück stapelbar. Dieses Produkt hat eine 2-jährige Garantie.

Rembrandt kollektion **RS4**

Art.Nr. Q5 siehe unten

€ 165,00



✓ Sofort ab Lager verfügbar

vierbeinigen, mattschwarzen Stahlgestell. Sitzfläche und Rückenlehne sind aus Veloursgewebe gefertigt, was dem Stuhl seinen Retro-Look verleiht. Der RS4 ist bis zu 5 Stück stapelbar. Dieses Produkt hat eine 2-jährige Garantie. Stuhl ist abgebildet in Stoff Earth Indigo.

48
Über 95% aller Bestellungen sind innerhalb von **48 STUNDEN** unterwegs zu Ihnen

Sofort ab Lager verfügbar:

Society:	Earth:
Shitake 124: 3002020	Earth Indigo 90: 3002016c
Turtle 88: 3002021c	Earth Army 14: 3002017
Petrol 56: 3002022c	Earth Teal 198: 3002018c
Mustard 06: 3002023c	Earth Forest 162: 3002019c

Maße RE4 & RV4:

Sitzhöhe:	45 cm	Sitzhöhe:	46,5 cm
Totale höhe:	81 cm	Totale höhe:	81 cm
Sitzung b x d:	38 x 38 cm	Sitzung b x d:	38 x 38 cm
Rücken b x h:	40 x 20 cm	Rücken b x h:	40 x 20 cm

Maße RS4:

Sitzhöhe:	46,5 cm
Totale höhe:	81 cm
Sitzung b x d:	38 x 38 cm
Rücken b x h:	40 x 20 cm

Rembrandt kollektion RE5

Art.Nr. Q53001276



€ 195,00

✓ Sofort ab Lager verfügbar

Der RE5 ist ein robuster Barhocker mit einem vierbeinigen, mattschwarzen Stahlgestell. Sitzfläche und Rückenlehne sind aus HPL-Klareiche gefertigt, was den Barhocker sehr langlebig und pflegeleicht macht.

Der RE5 ist bis zu 5 Stück stapelbar. Dieses Produkt hat eine 2-jährige Garantie.

Rembrandt kollektion RV5

Art.Nr. Q53001213



€ 195,00

✓ Sofort ab Lager verfügbar

Der RV5 ist ein robuster Barhocker mit einem vierbeinigen, mattschwarzen Stahlgestell. Sitzfläche und Rückenlehne sind aus HPL-Klareiche gefertigt, was den Barhocker sehr langlebig und pflegeleicht macht.

Der RV5 ist bis zu 5 Stück stapelbar. Dieses Produkt hat eine 2-jährige Garantie.

Rembrandt kollektion RS5

Art.Nr. QSsiehe unten



€ 215,00

✓ Sofort ab Lager verfügbar

Der RS5 ist ein robuster Barhocker mit einem vierbeinigen, mattschwarzen Stahlgestell. Sitzfläche und Rückenlehne sind aus Veloursgewebe gefertigt, was dem Barhocker einen Retro-Look verleiht. Der RS5 ist bis zu 5 Stück stapelbar. Dieses Produkt hat eine 2-jährige Garantie. Stuhl ist abgebildet in Stoff Earth Indigo.



Ab Lager in diesen Farben erhältlich:

Society:

Shitake 124: 3002028
Turtle 88: 3002029c
Petrol 56: 3002030c
Mustard 06: 3002031c

Earth:

Earth Indigo 90: 3002024c
Earth Army 14: 3002025
Earth Teal 198: 3002026c
Earth Forest 162: 3002027c

Abmessungen

Sitzhöhe: 82 cm

Gesamthöhe: 119 cm

Gesamtbreite: 57 cm

Gesamttiefe: 57,5 cm

Rembrandt kollektion
RS6

Art.Nr. Qsiehe unten



✓ Sofort ab Lager verfügbar

Der RS6 ist ein robuster Stuhl mit einem vierbeinigen, mattschwarzen Stahlgestell. Sitzfläche und Rückenlehne sind aus Veloursgewebe gefertigt, was dem Stuhl seinen Retro-Look verleiht. Dieses Produkt hat eine 2-jährige Garantie. Stuhl ist abgebildet in Stoff Earth Indigo.

Rembrandt kollektion
RS6

Art.Nr. Qsiehe unten



✓ Sofort ab Lager verfügbar

Der RS6 ist ein robuster Stuhl mit einem vierbeinigen, mattschwarzen Stahlgestell. Sitzfläche und Rückenlehne sind aus Veloursgewebe gefertigt, was dem Stuhl seinen Retro-Look verleiht. Dieses Produkt hat eine 2-jährige Garantie. Stuhl ist abgebildet in Stoff Society Shitake.

48
Über 95% aller Bestellungen
sind innerhalb von
48 STUNDEN
unterwegs zu Ihnen

Ab Lager in diesen Farben erhältlich:

Society:	Earth:
Shitake 124: 3002036	Earth Indigo 90: 3002032c
Turtle 88: 3002037c	Earth Army 14: 3002033
Petrol 56: 3002038c	Earth Teal 198: 3002034c
Mustard 06: 3002039c	Earth Forest 162: 3002035c

Abmessungen:

Sitzhöhe : 48 cm
Gesamthöhe : 84 cm
Gesamtbreite: 52,5 cm
Gesamttiefe: 60,5 cm

Rembrandt kollektion RS7

Art.Nr. QSsiehe unten



€ 259,00

✓ Sofort ab Lager verfügbar

Der RS7 ist ein robuster Barhocker mit einem vierbeinigen, mattschwarzen Stahlgestell. Sitzfläche und Rückenlehne sind aus Veloursgewebe gefertigt, was dem Stuhl seinen Retro-Look verleiht. Dieses Produkt hat eine 2-jährige Garantie. Stuhl ist abgebildet in Stoff Society Turtle.

Rembrandt kollektion RS7

Art.Nr. QSsiehe unten



€ 259,00

✓ Sofort ab Lager verfügbar

Der RS7 ist ein robuster Barhocker mit einem vierbeinigen, mattschwarzen Stahlgestell. Sitzfläche und Rückenlehne sind aus Veloursgewebe gefertigt, was dem Stuhl seinen Retro-Look verleiht. Dieses Produkt hat eine 2-jährige Garantie. Stuhl ist abgebildet in Stoff Earth Army.

Ab Lager in diesen Farben erhältlich:

Society:
Shitake 124: 3002044
Turtle 88: 3002045c
Petrol 56: 3002046c
Mustard 06: 3002047c

Earth:
Earth Indigo 90: 3002040c
Earth Army 14: 3002041
Earth Teal 198: 3002042c
Earth Forest 162: 3002043c

Abmessungen:

Sitzhöhe : 82 cm
Gesamthöhe : 119 cm
Gesamtbreite: 57 cm
Gesamttiefe: 57,5 cm



Rembrandt kollektion RE2

Art.Nr. QS3001903

€ 189,00



✓ Sofort ab Lager verfügbar

Der RE2 ist ein robuster Hocker mit einem vierbeinigen, mattschwarzen Stahlgestell. Die Sitzfläche ist aus HPL-Klareiche gefertigt, was den Hocker sehr langlebig und pflegeleicht macht. Der Hocker ist mit einem Fußring ausgestattet und kann optional mit einem Verriegelungshebel bestellt werden. Dieses Produkt hat eine 2-jährige Garantie.

Option Verriegelungshebel €7,50

Art.Nr. QS3001334R

Rembrandt kollektion RV2

Art.Nr. QS3001904

€ 189,00



✓ Sofort ab Lager verfügbar

Der RV2 ist ein robuster Hocker mit einem vierbeinigen, mattschwarzen Stahlgestell. Die Sitzfläche ist aus Vintage-Holz gefertigt, was den Hocker sehr langlebig und pflegeleicht macht. Der Hocker ist mit einem Fußring ausgestattet und kann optional mit einem Verriegelungshebel bestellt werden. Dieses Produkt hat eine 2-jährige Garantie.

Option Verriegelungshebel €7,50

Art.Nr. QS3001334R

Rembrandt kollektion RS2

Art.Nr. QSzie onderstaand

€ 198,00



✓ Sofort ab Lager verfügbar

Der RS2 ist ein robuster Hocker mit einem vierbeinigen, mattschwarzen Stahlgestell. Die Sitzfläche ist aus Veloursgewebe gefertigt, was dem Hocker seinen Retro-Look verleiht. Der Hocker ist mit einem Fußring ausgestattet und kann optional mit einem Verriegelungshebel bestellt werden. Dieses Produkt hat eine 2-jährige Garantie. Stuhl ist abgebildet in Stoff Earth Forest.

Option Verriegelungshebel €7,50

Art.Nr. QS3001334R

48
Über 95% aller Bestellungen
sind innerhalb von
48 STUNDEN
unterwegs zu Ihnen

Abmessungen RE2 & RV2

Sitzhöhe : 57-65 cm

Sitzdurchmesser : 32 cm

Abmessungen RS2

Sitzhöhe : 60-68 cm

Sitzdurchmesser : 32 cm

Ab Lager in diesen Farben erhältlich:

Society:

Shitake 124: 3002004

Turtle 88: 3002005c

Petrol 56: 3002006c

Mustard 06: 3002007c

Earth:

Earth Indigo 90: 3002000c

Earth Army 14: 3002001

Earth Teal 198: 3002002c

Earth Forest 162: 3002003c

Rembrandt kollektion RE3

Art.Nr. QS3001920

€ 195,00



✓ Sofort ab Lager verfügbar

Der RE3 ist ein robuster Hocker mit einem vierbeinigen, mattschwarzen Stahlgestell. Die Sitzfläche ist aus HPL-Klareiche gefertigt, was den Hocker sehr langlebig und pflegeleicht macht. Der Hocker ist mit einem Fußring ausgestattet und kann optional mit einem Verriegelungshebel bestellt werden. Dieses Produkt hat eine 2-jährige Garantie.

Option Verriegelungshebel €7,50
Art.Nr. QS3001335R

Rembrandt kollektion RV3

Art.Nr. QS3001921

€ 195,00



✓ Sofort ab Lager verfügbar

Der RV3 ist ein robuster Hocker mit einem vierbeinigen, mattschwarzen Stahlgestell. Die Sitzfläche ist aus Vintage-Holz gefertigt, was den Hocker sehr langlebig und pflegeleicht macht. Der Hocker ist mit einem Fußring ausgestattet und kann optional mit einem Verriegelungshebel bestellt werden. Dieses Produkt hat eine 2-jährige Garantie.

Option Verriegelungshebel €7,50
Art.Nr. QS3001335R

Rembrandt kollektion RS3

Art.Nr. QSzie onderstaand

€ 205,00



✓ Sofort ab Lager verfügbar

Der RS3 ist ein robuster Hocker mit einem vierbeinigen, mattschwarzen Stahlgestell. Die Sitzfläche ist aus Veloursgewebe gefertigt, was dem Hocker seinen Retro-Look verleiht. Der Hocker ist mit einem Fußring ausgestattet und kann optional mit einem Verriegelungshebel bestellt werden. Dieses Produkt hat eine 2-jährige Garantie. Stuhl ist abgebildet in Stoff Earth Indigo.

Option Verriegelungshebel €7,50
Art.Nr. QS3001335R

Abmessungen RE3 & RV3

Sitzhöhe : 71-79 cm

Sitzdurchmesser : 32 cm

Abmessungen: RS3

Sitzhöhe : 74-82 cm

Sitzdurchmesser : 32 cm

Ab Lager in diesen Farben erhältlich:

Society:

Shiitake 124: 3002012

Turtle 88: 3002013c

Petrol 56: 3002014c

Mustard 06: 3002015C

Earth:

Earth Indigo 90: 3002008c

Earth Army 14: 3002009

Earth Teal 198: 3002010c

Earth Forest 162: 3002011c

Der Black Series:

Der beste Weg, zeitloses Design zu einem erschwinglichen Preis in Ihr Zuhause zu bringen.

Erhältlich in verschiedenen Designs.



Black Series BB-3

Art.Nr. QS3001728



✓ Sofort ab Lager verfügbar

€ 159,00

Der BB-3 ist ein zeitloser Design Stuhl der mit einem vierbeinigen mattschwarzen Metallgestell mit pulverbeschichtet ausgestattet ist. Die Sitzschale besteht aus Sperrholz mit schwarz lackierter Eiche. Der BB-3 ist bis zu 6 Stück stapelbar und wird komplett montiert geliefert. Dieses Produkt hat eine 2-jährige Garantie.

Black Series BB-4

Art.Nr. QS3001729



Sitz gepolstert Society

3006543	BB-4, Sitz in Society Shitake 124
3006544C	BB-4, Sitz in Society Turtle 88
3006545C	BB-4, Sitz in Society Petrol 56
3006546C	BB-4, Sitz in Society Mustard 06

* aufpreis €28,00

✓ Sofort ab Lager verfügbar

€ 165,00

Der BB-4 ist ein zeitloser Design Stuhl der mit einem vierbeinigen mattschwarzen Metallgestell mit pulverbeschichtet ausgestattet ist. Die Rückenlehne und Sitzfläche bestehen aus Sperrholz mit schwarz lackierter Eiche. Der BB-4 ist bis zu 3 Stück stapelbar und wird komplett montiert geliefert. Dieses Produkt hat eine 2-jährige Garantie.

Abmessungen BB-3 & BB-4

Sitzhöhe: 46 cm
Gesamthöhe: 83 cm
Gesamtbreite: 48,5 cm
Gesamttiefe: 52 cm

Black Series BB-5

Art.Nr. QS3001726



Abmessungen: BB-5

Sitzhöhe: 78 cm
Gesamthöhe: 97 cm
Gesamtbreite: 51 cm
Gesamttiefe: 53 cm

✓ Sofort ab Lager verfügbar

€ 179,00

Der BB-5 ein zeitloser Design Barhocker der mit einem vierbeinigen mattschwarzen Metallgestell mit pulverbeschichtet ausgestattet ist. Die Rückenlehne und Sitzfläche bestehen aus Sperrholz mit schwarz lackierter Eiche. Der BB-5 ist bis zu 6 Stück stapelbar und wird komplett montiert geliefert. Dieses Produkt hat eine 2-jährige Garantie.

48
Über 95% aller Bestellungen
sind innerhalb von
48 STUNDEN
unterwegs zu Ihnen

Black Series BO-3

Art.Nr. QS3001731



✓ Sofort ab Lager verfügbar

€ 159,00

Der BO-3 ist ein zeitloser Design Stuhl der mit einem vierbeinigen mattschwarzen Metallgestell mit pulverbeschichtet ausgestattet ist. Die Sitzschale besteht aus Sperrholz mit natürlichem Eichenfurnier. Der BO-3 ist bis zu 6 Stück stapelbar und wird komplett montiert geliefert. Dieses Produkt hat eine 2-jährige Garantie.

Black Series BO-4

Art.Nr. QS3001730



✓ Sofort ab Lager verfügbar

€ 165,00

Der BO-4 ist ein zeitloser Design Stuhl der mit einem vierbeinigen mattschwarzen Metallgestell mit pulverbeschichtet ausgestattet ist. Die Rückenlehne und Sitzfläche bestehen aus Sperrholz mit natürlichem Eichenfurnier. Der BO-4 ist bis zu 3 Stück stapelbar und wird komplett montiert geliefert. Dieses Produkt hat eine 2-jährige Garantie.

Sitz gepolstert Society

3006547	BO-4, Sitz in Society Shitake 124
3006544C	BO-4, Sitz in Society Turtle 88
3006545C	BO-4, Sitz in Society Petrol 56
3006546C	BO-4, Sitz in Society Mustard 06

* aufpreis €28,00

BO-4 mit sitze in
Society Petrol 56

Abmessungen: BO-3 & BO-4

Sitzhöhe: 46 cm
Gesamthöhe: 83 cm
Gesamtbreite: 48,5 cm
Gesamttiefe: 52 cm

Black Series BO-5

Art.Nr. QS3001727



✓ Sofort ab Lager verfügbar

€ 179,00

Der BO-5 ist ein zeitloser Design Barhocker der mit einem vierbeinigen mattschwarzen Metallgestell mit pulverbeschichtet ausgestattet ist. Die Rückenlehne und Sitzfläche bestehen aus Sperrholz mit natürlichem Eichenfurnier. Der BO-5 ist bis zu 6 Stück stapelbar und wird komplett montiert geliefert. Dieses Produkt hat eine 2-jährige Garantie.

Abmessungen: BO-5

Sitzhöhe: 78 cm
Gesamthöhe: 97 cm
Gesamtbreite: 51 cm
Gesamttiefe: 53 cm

Black Series

Black Series BB-6

Art.Nr. QS3001817



✓ Sofort ab Lager verfügbar

€ 165,00

Der BB-6 ist ein zeitloser Design Hocker der mit einem vierbeinigen mattschwarzen Metallgestell mit pulverbeschichtet ausgestattet ist. Der Sitz besteht aus Sperrholz mit schwarz lackierter Eiche. Zusätzlich verfügt der Sitz über eine Aussparung, die das Anheben des Hockers erleichtert. Dieses Produkt hat eine 2-jährige Garantie.

Black Series BO-6

Art.Nr. QS3001818



✓ Sofort ab Lager verfügbar

€ 165,00

Der BO-6 ist ein zeitloser Design Hocker der mit einem vierbeinigen mattschwarzen Metallgestell mit pulverbeschichtet ausgestattet ist. Der Sitz besteht aus Sperrholz mit natürlichem Eichenfurnier. Zusätzlich verfügt der Sitz über eine Aussparung, die das Anheben des Hockers erleichtert. Dieses Produkt hat eine 2-jährige Garantie.

Black Series BS-6

Art.Nr. QS siehe unten

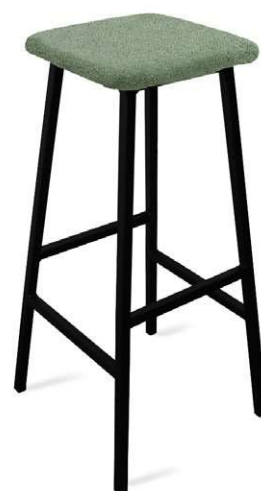

€ 177,00

Der BS-6 ist ein zeitloser Design Hocker der mit einem vierbeinigen mattschwarzen Metallgestell mit pulverbeschichtet ausgestattet ist. Der Sitz besteht aus Sperrholz mit Velours. Dieses Produkt hat eine 2-jährige Garantie. Stuhl ist abgebildet in Stoff Earth Indigo.

48

Über 95% aller Bestellungen sind innerhalb von **48 STUNDEN** unterwegs zu Ihnen

Abmessungen:

Gesamthöhe: 79 cm

Gesamtbreite: 39 cm

Sitzbreite: 30 cm

Sitztiefe: 30 cm

Ab Lager in diesen Farben erhältlich:

Society:

Shitake 124: 3002052

Turtle 88: 3002053c

Petrol 56: 3002054c

Mustard 06: 3002055c

Earth:

Earth Indigo 90: 3002048c

Earth Army 14: 3002049

Earth Teal 198: 3002050c

Earth Forest 162: 3002051c

Dazugehörige Stoffgruppen: **M,N**

Farben nicht am Lager **SOCIETY 3006465C** / **EARTH 3006464C**. Sonstige Farben gegen

Aufpreis von €10 pro Stück erhältlich.

Mindestbestellmenge vier Stück.



Ricky, ecoleder cognac

Art.Nr. QS3000482



€ 229,00

✔ Sofort ab Lager verfügbar

Der Ricky ist ein modern gestalteter Sessel mit Freischwingergestell, der multifunktional genutzt werden kann. Der Stuhl hat ein mattschwarzes Freischwingergestell aus Metall, das mit authentischen Bakelit-Armlehnen ausgestattet ist. Ricky ist vollständig mit Kunstleder gepolstert und hat auf der Vorderseite einen Kippschutz.

Ricky, ecoleder gris

Art.Nr. QS3000483



€ 229,00

✔ Sofort ab Lager verfügbar

Der Ricky ist ein modern gestalteter Sessel mit Freischwingergestell, der multifunktional genutzt werden kann. Der Stuhl hat ein mattschwarzes Freischwingergestell aus Metall, das mit authentischen Bakelit-Armlehnen ausgestattet ist. Ricky ist vollständig mit Kunstleder gepolstert und hat auf der Vorderseite einen Kippschutz.

Ricky, stoff

Art.Nr. QSsiehe unten



€ 229,00

Der Ricky ist ein modern gestalteter Sessel mit Freischwingergestell, der multifunktional genutzt werden kann. Der Stuhl hat ein mattschwarzes Freischwingergestell aus Metall, das mit authentischen Bakelit-Armlehnen ausgestattet ist. Ricky ist vollständig mit Kunstleder gepolstert und hat auf der Vorderseite einen Kippschutz. Stuhl ist abgebildet in Stoff Earth Forest.

48
Über 95% aller Bestellungen sind innerhalb von **48 STUNDEN** unterwegs zu Ihnen

Erhältlich in +/-8 Wochen in diesen Farben:

Society:
Shitake 124: 3002060
Turtle 88: 3002061c
Petrol 56: 3002062c
Mustard 06: 3002063c

Earth:
Earth Indigo 90: 3002056c
Earth Army 14: 3002057
Earth Teal 198: 3002058c
Earth Forest 162: 3002059c

Dazugehörige Stoffgruppen: **M,N**
Farben nicht am Lager **SOCIETY 3006467C / EARTH 3006466C**. Sonstige Farben gegen Aufpreis von €10 pro Stück erhältlich.
Mindestbestellmenge vier Stück.

Aufpreis

Bis zu 6 Stück 25,- € (Aufpreis pro Stuhl)
6 bis 25 Stück 15,- € (Aufpreis pro Stuhl)
>25 Stück 5,- € (Aufpreis pro Stuhl)

Ricky @home

Art.Nr. QSsiehe unten

Comfort

Art.Nr. QS3000036



€ 375,00

Ricky @home wird unmontiert geliefert.

Ab Lager lieferbar in

Ecoleder cognac: 3000092

Ecoleder grijs: 3000064

Erhältlich in +/- 8 Wochen in diesen Farben:

Society:

Shitake 124: 3002084

Turtle 88: 3002085c

Petrol 56: 3002086c

Mustard 06: 3002087c

Earth:

Earth Indigo 90: 3002080c

Earth Army 14: 3002081

Earth Teal 198: 3002082c

Earth Forest 162: 3002083c

Abmessungen ricky @home

Höhe: 83 - 96 cm

Sitzhöhe: 45 - 58 cm

Breite: 58 cm

Tiefe: 63 cm

Armlehnenhöhe: 22 cm

Aufpreis Ricky @home in anderen

Farben Society en Earth

SOCIETY: 3006472C

EARTH: 3006471C

Bis zu 6 Stück 25,- € (Aufpreis pro Stuhl)

6 bis 25 Stück 15,- € (Aufpreis pro Stuhl)

>25 Stück 5,- € (Aufpreis pro Stuhl)



€ 199,00

✓ Sofort ab Lager verfügbar

Wie der Ricky, aber etwas anders, ist der Ricky@Home.

Er ist ein Designbüro- /Sitzungsstuhl, der perfekt in die Homeoffice-Umgebung passt, sich aber auch ausgezeichnet für Geschäftseinrichtungen eignet. Die Sitzschale ist mit Vintage-Kunstleder oder Velours gepolstert und verfügt über mattierte Bakelit-Armlehnen.

Der Ricky@Home ist höhenverstellbar und verfügt über einen Kippmechanismus mit Gewichtskontrolle, der in 4 Positionen arretiert werden kann. Der Stuhl ist mit einem schwarzen Designuntergestell aus Kunststoff mit 60-mm-Multifunktionsrollen ausgestattet, so dass er für Oberflächen aller Art geeignet ist, und hat 2 Jahre Garantie.

✓ Sofort ab Lager verfügbar

Der Comfort ist ein lederner Konferenzstuhl mit verchromtem Freischwingergestell. Die Formgebung garantiert bequemes Sitzen. Das Gestell ist zudem mit einem Kippschutz auf der Vorderseite ausgestattet. Die Vorderseite von Rückenlehne, Sitz und Armlehnen ist mit echtem Rindsleder bezogen. Die Rückseite ist mit Kunstleder bezogen. Dieses Produkt hat eine 2-jährige Garantie.

Manhattan, Hünter Green

Art.Nr. QS3000027



€ 395,00

✓ Sofort ab Lager verfügbar

Dieser sehr bequeme Bürostuhl mit hervorragend und ergonomisch geformter Sitzschale macht das Sitzen zum Vergnügen. Manhattan ist höhenverstellbar und verfügt über eine Kippmechanik mit Gewichtskontrolle, der in 4 Positionen arretiert werden kann. Der mit **Regain-Stoff** gepolsterte Stuhl passt in jede geschäftliche oder häusliche Einrichtung. Die Armlehnen aus mattem Bakelit verleihen dem Stuhl zusammen mit den horizontalen Sticknähten am Bezug einen zusätzlichen Design-Look.

Der Stuhl ist mit einem schwarzen Designuntergestell aus Kunststoff mit 60-mm-Multifunktionsrollen ausgestattet, so dass er für Oberflächen aller Art geeignet ist, und hat 2 Jahre Garantie. Dazugehörige Stoffgruppen: **I**

Manhattan

Art.Nr. QS3000021



€ 395,00

✓ Sofort ab Lager verfügbar

Dieser sehr bequeme Bürostuhl mit hervorragend und ergonomisch geformter Sitzschale macht das Sitzen zum Vergnügen. Manhattan ist höhenverstellbar und verfügt über eine Kippmechanik mit Gewichtskontrolle, der in 4 Positionen arretiert werden kann. Der mit Fenice-Stoff gepolsterte Stuhl passt in jede geschäftliche oder häusliche Inneneinrichtung - egal ob daheim oder im Büro. Die Armlehnen aus mattem Bakelit verleihen dem Stuhl zusammen mit den horizontalen Sticknähten am Bezug einen zusätzlichen Design-Look.

Der Stuhl ist mit einem schwarzen Designuntergestell aus Kunststoff mit 60-mm-Multifunktionsrollen ausgestattet, so dass er für Oberflächen aller Art geeignet ist, und hat 2 Jahre Garantie.

48
Über 95% aller Bestellungen
sind innerhalb von
48 STUNDEN
unterwegs zu Ihnen

Auch ab Lager in diesen Farben

Fenice 602: 3000020

Fenice 603: 3000021

Flow, Schwartz

Art.Nr. QS3000088



€ 129,00

✓ Sofort ab Lager verfügbar

Der Flow ist ein moderner Konferenzstuhl mit hochwertigem Chromgestell. Rückenlehne und Sitz bestehen aus Kunststoff, der Stuhl ist stapelbar. Dieses Produkt hat eine 2-jährige Garantie.

Flow, weiß

Art.Nr. QS3000087



€ 129,00

✓ Sofort ab Lager verfügbar

Der Flow ist ein moderner Konferenzstuhl mit hochwertigem Chromgestell. Rückenlehne und Sitz bestehen aus Kunststoff, der Stuhl ist stapelbar. Dieses Produkt hat eine 2-jährige Garantie.

Optionen, Lieferzeit +/- 8 Wochen (die Preise sind zusätzliche Kosten)



Flow Transportwagen

Dieser Flow-Transportwagen ist die ideale Möglichkeit, Ihre Flow-Stühle einfach zu transportieren und aufzubewahren. Mit dem Transportwagen können Sie bis zu 40 Stühle auf einmal entfernen.



Flow Kupplungsstück

Mit diesen Anschlüssen lässt sich der Flow ganz einfach anschließen. Dadurch wird sichergestellt, dass die Stuhlreihen in einer übersichtlichen Anordnung bleiben. Sicher und einfach.

Jim

48
Über 95% aller Bestellungen
sind innerhalb von
48 STUNDEN
unterwegs zu Ihnen

Jim

Art.Nr. QS siehe unten

0 800 - 334 334 5
welcome@dunndh.de



Optionen, auf Lager
(die Preise sind zusätzliche Kosten)



Kreuzfuß mit Rollen E 65,00
3006533R

Optionen, auf Lager
(die Preise sind zusätzliche Kosten)



Sitzkissen gepolstert E 25,00
30001070

Optionen, Lieferzeit 6 - 8 Wochen
(die Preise sind zusätzliche Kosten)



Holzgestell E 65,00 3006531R

✓ **Sofort ab Lager verfügbar**

€ 185,00

Der Jim ist schön, stark und handlich. Er hat ein verchromtes Metallgestell und eine organisch geformte Sitzschale, die sehr bequem ist und aus Softtouch-Polypropylen besteht. Dieser Stuhl eignet sich hervorragend für öffentliche Bereiche wie z.B. Kantinen oder Rezeptionen, aber auch für zu Hause. Er ist also vielseitig einsetzbar. Der Jim ist auch extrem langlebig. Er hat ein verchromtes Metallgestell und kann bis 4 Stück gestapelt werden. Dieses Produkt hat eine 2-jährige Garantie.

Erhältlich in diesen Farben:

Weiß	3000128c	Anthrazit	3000291
Schwarz	3000129c	Dusty Green	3000241c
Rot	3000127c	Blau	3001001c
Vanille	3001009c	Grün	3000126c
Creta	3001002c	Senf	3000240c
Mittelgrau	3001143c		

Erhältlich in +/- 8 Wochen in diesen Farben:

Roza	3000295c
Orange	3000293c
Lichtgrau	3001005c
Violett	3000257c
Hellblau	3000292c

Erhältlich in +/- 8 Wochen in diesen Farben:

Schwarzes Gestell ohne aufpreis
3006534c

*Mindestbestellmenge vier Stück



Cube, weiß

Art.Nr. QS siehe unten



✓ Sofort ab Lager verfügbar

€ 125,00

Der Cube ist ein schlanker, würfelförmiger Barhocker. Das Gestell hat eine hochwertige verchromte Metalloberfläche. Die Innenseite der Sitzfläche besteht aus Polystyrol mit Polyether, und die Außenseite ist mit hochwertigem Kunstleder bezogen. Dies ist ein sehr bequemer und pflegeleichter Barhocker. Aufgrund seiner Größe und seines Gewichts ist er auch einfach anzuwenden. Der Barhocker Cube ist in den Farben Chrom-Weiß und Chrom-Schwarz erhältlich. Dieses Produkt hat eine 2-jährige Garantie.

Cube, schwarz

Art.Nr. QS siehe unten



✓ Sofort ab Lager verfügbar

€ 125,00

Der Cube ist ein schlanker, würfelförmiger Barhocker. Das Gestell hat eine hochwertige verchromte Metalloberfläche. Die Innenseite der Sitzfläche besteht aus Polystyrol mit Polyether, und die Außenseite ist mit hochwertigem Kunstleder bezogen. Dies ist ein sehr bequemer und pflegeleichter Barhocker. Aufgrund seiner Größe und seines Gewichts ist er auch einfach anzuwenden. Der Barhocker Cube ist in den Farben Chrom-Weiß und Chrom-Schwarz erhältlich. Dieses Produkt hat eine 2-jährige Garantie.

Cube, retro

Art.Nr. QS3001800



✓ Sofort ab Lager verfügbar

€ 145,00

Der Cube Retro ist ein schlanker, würfelförmiger Barhocker. Das Gestell ist klar lackiert mit leichten Roststellen unter dem Lack und sichtbaren Schweißnähten, um den Retro-Look zu betonen. Die Innenseite der Sitzfläche besteht aus Polystyrol mit Polyether, und die Außenseite ist mit hochwertigem Kunstleder bezogen. Dies ist ein sehr bequemer und pflegeleichter Barhocker. Aufgrund seiner Größe und seines Gewichts ist er auch einfach anzuwenden. Dieses Produkt hat eine 2-jährige Garantie.

48
Über 95% aller Bestellungen
sind innerhalb von
48 STUNDEN
unterwegs zu Ihnen

Erhältlich in diesen Farben:

Weiß / Chrom (Art.Nr. QS3000057)
Weiß / Weiß (Art.Nr. QS3000058)

Erhältlich in diesen Farben:

Schwarz / Chrom (Art.Nr. QS3000059)
Schwarz / Schwarz (Art.Nr. QS3000060)

Abmessungen:

Sitzhöhe: 82 cm
Sitz: b x t = 34 x 34 cm



MX HPL

MX HPL, Weiß

Art.Nr. QS3000153

€ 99,00



✓ Sofort ab Lager verfügbar

Der MX HPL ist ein Kantinenstuhl, dessen Aussehen auf alten Schulstühlen basiert. Der Stuhl hat ein robustes Metallgestell. Die Sitz-/Rückenschale besteht aus Sperrholz mit kratzfester HPL-Oberfläche. Rückenlehne und Sitz sind mit stabilen Nieten befestigt. Der Stuhl ist in den Farben Weiß und Schwarz erhältlich. Der MX HPL ist bis zu 8 Stück stapelbar. Dieses Produkt hat eine 2-jährige Garantie.

MX HPL, Schwarz

Art.Nr. QS3000155

€ 99,00



✓ Sofort ab Lager verfügbar

Der MX HPL ist ein Kantinenstuhl, dessen Aussehen auf alten Schulstühlen basiert. Der Stuhl hat ein robustes Metallgestell. Die Sitz-/Rückenschale besteht aus Sperrholz mit kratzfester HPL-Oberfläche. Rückenlehne und Sitz sind mit stabilen Nieten befestigt. Der Stuhl ist in den Farben Weiß und Schwarz erhältlich. Der MX HPL ist bis zu 8 Stück stapelbar. Dieses Produkt hat eine 2-jährige Garantie.

Barkruk MX HPL

Barkruk MX HPL, Weiß

Art.Nr. QS3000005

€ 145,00



✓ Sofort ab Lager verfügbar

Der Barhocker MX ist ein stapelbarer Barhocker, der zum Stuhl MX passt. Der Barhocker hat ein solides Rohrgestell mit einer Dicke von 25 mm. Der Sitz und die Rückenlehne sind aus Buchensperrholz mit einer kratzfesten HPL-Beschichtung gefertigt. Da Sitz und Rückenlehne mit Hohlknoten montiert sind, hat dieser Barhocker einen robusten industriellen Look. Der Barhocker MX ist stapelbar bis zu 4 Stück.

Barkruk MX HPL,
Schwarz

Art.Nr. QS3001684

€ 145,00



✓ Sofort ab Lager verfügbar

Der Barhocker MX ist ein stapelbarer Barhocker, der zum Stuhl MX passt. Der Barhocker hat ein solides Rohrgestell mit einer Dicke von 25 mm. Der Sitz und die Rückenlehne sind aus Buchensperrholz mit einer kratzfesten HPL-Beschichtung gefertigt. Da Sitz und Rückenlehne mit Hohlknoten montiert sind, hat dieser Barhocker einen robusten industriellen Look. Der Barhocker MX ist stapelbar bis zu 4 Stück.



Homy

Art.Nr. QSsiehe unten



€ 295,00

✓ Sofort ab Lager verfügbar

Empfohlener Verkaufspreis

€ 190,00

Das Modell Homy ist ein Design-Bürostuhl, der sich perfekt in jedes geschäftliche oder private Interieur einfügt. Sitz und Rückenlehne sind mit Veloursstoff gepolstert. Das verleiht dem Stuhl einen Retro-Look. Der Stuhl ist mit einer Donati Kippmechanik, welche in aufrechter Arbeitsposition abschließbar ist, Armlehnen und einem schwarzen Designuntergestell aus Kunststoff mit 60mm Multifunktionsrollen, so dass er für Oberflächen aller Art geeignet ist, und hat 2 Jahre Garantie. Optional kann der Homy auch mit Sitztiefenverstellung geliefert werden. Stuhl ist abgebildet in Stoff Earth Forest.

Homy Seatslider

Art.Nr. QSsiehe unten



€ 325,00

✓ Sofort ab Lager verfügbar

Empfohlener Verkaufspreis

€ 209,00

Das Modell Homy ist ein Design-Bürostuhl, der sich perfekt in jedes geschäftliche oder private Interieur einfügt. Sitz und Rückenlehne sind mit Veloursstoff gepolstert. Das verleiht dem Stuhl einen Retro-Look. Der Stuhl hat eine Donati Kippmechanik mit **Sitztiefenverstellung**, welche in aufrechter Arbeitsposition abschließbar ist, Armlehnen und einem schwarzen Designuntergestell aus Kunststoff mit 60mm Multifunktionsrollen, so dass er für Oberflächen aller Art geeignet ist, und hat 2 Jahre Garantie. Stuhl ist abgebildet in Stoff Society Petrol.

48
Über 95% aller Bestellungen
sind innerhalb von
48 STUNDEN
unterwegs zu Ihnen

Auch ab Lager in diesen Farben erhältlich:

Society:	Earth:
Shitake 124: 3002068	Earth Indigo 90: 3002064c
Turtle 88: 3002069c	Earth Army 14: 3002065
Petrol 56: 3002070c	Earth Teal 198: 3002066c
Mustard 06: 3002071c	Earth Forest 162: 3002067c

Auch ab Lager in diesen Farben erhältlich:

Society:	Earth:
Shitake 124: 3002076	Earth Indigo 90: 3002072c
Turtle 88: 3002077c	Earth Army 14: 3002073
Petrol 56: 3002078c	Earth Teal 198: 3002074c
Mustard 06: 3002079c	Earth Forest 162: 3002075c

Abmessungen

Gesamthöhe:	79 - 92 cm
Sitzhöhe:	42 - 55 cm
Gesamtbreite:	57 cm
Gesamttiefe:	54 cm
Armlehnenhöhe:	22 cm

Dazugehörige Stoffgruppen: **M,N**

Farben nicht am Lager: Mehrpreis

Sonstige Farben gegen

Homy:

Society: 3006469c

Earth: 3006468c

Homy Seatslider:

Society: 3006470c

Earth: 3006635c

Aufpreis erhältlich Mindestbestellmenge vier Stück €10 Aufpreis pro Stück

***Dieses Produkt wird unmontiert geliefert.**

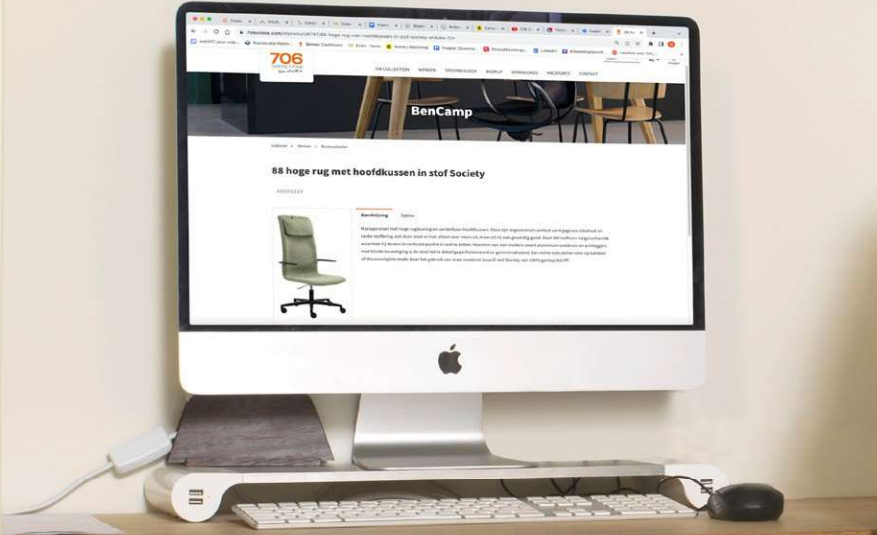

De MOD Serie

Mod 48/ 68/ 88

Mod 48

Art.Nr. QS3006553C



€ 395,00

Besprechungsstuhl mit niedriger Rückenlehne. Das kleinste Mitglied der Produktserie, aber sicher nicht das unbedeutendste. Alle Merkmale seiner größeren Brüder 88 und 68 sind auch hier vorhanden: ergonomisch geformte Sitzschale, modernes schwarzes Aluminiumgestell und Armlehnen, Kippmechanismus in vertikaler Position arretierbar und natürlich ausgestattet mit unserem Stoff Society aus 100 % recyceltem PP.

Wer würde darauf nicht gern eine Besprechung durchführen?

Mod 68

Art.Nr. QS3006535



€ 395,00

Schreibtisch-/Besprechungsstuhl mit mittelhoher Rückenlehne. Genau wie sein großer Bruder, Mod. 88, besitzt er eine perfekt geformte Sitzschale und dieselbe schlanke Polsterung. Ein guter Sitzkomfort ist also garantiert.

Ausgestattet mit unsichtbar befestigten Armlehnen und Fußkreuz aus schwarzem Aluminium. Der Stuhl 68 ist standardmäßig mit einem Kippmechanismus ausgestattet und kann vertikal arretiert werden. Für die Polsterung haben wir unseren modernen Bouclé-Stoff Society aus 100 % recyceltem PP gewählt.

Mod 88

Art.Nr. QS3006539



€ 465,00

Chefsessel mit hoher Rückenlehne und verstellbarer Kopfstütze. Mit seiner ergonomisch perfekt geformten Sitzschale und der schlanken Polsterung sieht dieser Stuhl nicht nur sehr schön aus, sondern bietet auch hervorragenden Sitzkomfort. Der Stuhl 88 verfügt über einen Kippmechanismus, mit dem er sich auch vertikal arretieren lässt. Ausgestattet mit einem modernen Fußkreuz aus schwarzem Aluminium und Armlehnen mit unsichtbarer Befestigung wurde der Stuhl bis ins letzte Detail perfektioniert und minimiert. Ein echter Blickfang für Büro oder Home Office, auch dank der Verwendung unseres modernen Bouclé-Stoffs Society aus 100 % recyceltem PP.

48
Über 95% aller Bestellungen
sind innerhalb von
48 STUNDEN
unterwegs zu Ihnen

Folgende Stofffarben sind innerhalb von
+/- 8 Wochen lieferbar

Society 48:

Shitake : 3006551
Turtle: 3006552C
Petrol: 3006553C
Mustard: 3006554C

Society 68:

Shitake : 3006535
Turtle: 3006536C
Petrol: 3006537C
Mustard: 3006538C

Society 88:

Shitake : 3006539
Turtle: 3006540C
Petrol: 3006541C
Mustard: 3006542C

Hudson

Hudson

Art.Nr. QS3001976



Hudson

Abmessungen

Höhe:	90 - 104 cm
Sitzhöhe:	48 - 61 cm
Breite:	58 cm
Tiefe:	51 cm
Armlehnenhöhe:	21 cm

*Dieses Produkt wird montiert geliefert.

€ 395,00

✓ Sofort ab Lager verfügbar

Der Hudson ist ein Designbürostuhl, der sich auch ausgezeichnet für Konferenzen eignet. Er hat einen netzbespannten Rücken aus K&R Mesh und eine Sitzfläche, die sich in einem Rahmen aus glasfaserverstärktem Nylon befindet. Die Mechanik hat eine SitzneigeEinstellung und sorgt dafür, dass der Stuhl in mehreren Positionen fixiert werden kann. Der Hudson hat ein schwarzes Kunststoff Design Fußkreuz mit 60 mm Multifunktionelle Doppelrollen. Dieses Produkt hat eine 2-jährige Garantie

„Aufgrund des Platzmangels waren wir auf der Suche nach einem Bürostuhl, der sich auch als Konferenzstuhl eignet. Mit dem Hudson haben wir die perfekte Ergänzung gefunden!“



Palma

Art.Nr. QS3000160



Palma

Abmessungen

Höhe:	93-106 cm
Sitzhöhe:	43 - 55 cm
Sitztiefe:	45 cm
Breite:	61 cm
Armlehnenhöhe:	22 - 29 cm

€ 285,00

✓ Sofort ab Lager verfügbar

Pauw Leder

Art.Nr. QS3000168



Abmessungen pauw leder

Tiefe:	54 cm
Breite:	66 cm
Höhe:	83 - 91 cm
Sitzhöhe:	42 - 50 cm
Armlehnenhöhe:	21 cm

€ 325,00

✓ Sofort ab Lager verfügbar

Der Palma ist ein einfacher professioneller Bürostuhl mit asynchroner Mechanik und einem fünfbeinigen Fußkreuz aus verchromtem Metall. Sitzfläche und Rückenlehne sind unabhängig voneinander verstellbar. Die Höhe des Stuhls ist mittels Gasfeder verstellbar. Die Polsterung besteht aus 100 % Polyester (Martindale >100.000 Zyklen). Dieses Produkt hat eine 2-jährige Garantie.

Der Pauw ist ein Bürostuhl mit einem fünfbeinigen Aluminium-Fußkreuz und Schwenkrollen. Der Stuhl ist mit Leder gepolstert. Mit seiner eleganten Optik ist dieser Bürostuhl als Konferenzstuhl und als Bürostuhl geeignet. Dieses Produkt hat eine 2-jährige Garantie.

48

Über 95% aller Bestellungen sind innerhalb von **48 STUNDEN** unterwegs zu Ihnen

MEETING



Konferenzstühle werden häufig während Versammlungen, großen Kongressen und Veranstaltungen verwendet. Sie bieten dem Stuhlbenutzer den notwendigen Komfort, um eine Weile ununterbrochen sitzen zu können. Dies geht in einem formellen oder informellen Arrangement.

Welche Haltung Sie auch einnehmen, mit unseren komfortablen Konferenzstühlen sitzen Sie immer gut. Die meisten Stühle sind einfach zu stapeln, was zum Beispiel bei der Lagerung der Stühle großen Komfort bietet. Mit einer Vielzahl von klassischen und modernen Design-Stühlen finden Sie immer ein geeignetes Modell.



F40

Art.Nr. QS105110C



✓ Sofort ab Lager verfügbar

Über 95% aller Bestellungen sind innerhalb von **48 STUNDEN** unterwegs zu Ihnen

Beschreibung:

Der F40 ist mit schwarzem, verschleißfestem Mirage-Stoff mit Sticknähten gepolstert. Der Stuhl ist ein vielseitiger Design-Stuhl für die Verwendung in Geschäftsräumen und privaten Räumen. Dieses Produkt ist stapelbar, bietet einen hervorragenden Komfort und hat ein Schwarzes Gestell mit 4 Füßen.

Dazugehörige Stoffgruppen: **G, H, I**

€ 199,00

Optionen, Lieferzeit +/- 8 Wochen (die Preise sind zusätzliche Kosten)



105100 Verchromtes Gestell mit 4 Füßen



Gepolstert in Farbe (Fenice) E 26,00



Gepolstert in Farbe (Mirage) E 200



Gepolstert in Regain, Schwarz E 25,00
Gepolstert in Regain, Farbe E 35,00



Schwarzes Spin Gestell E 79,00



Schwarzes Spin Gestell Rädern E 89,00

Optionen, auf Lager (die Preise sind zusätzliche Kosten)



107949C 4 Füßen Schwarz Gestell
wolviit Fenice 511 lightbrown E 11,00



107917C 4 Füßen Schwarz Gestell
wolviit Fenice 455 softgreen E 11,00



107918C 4 Füßen Schwarz Gestell
wolviit Fenice 351 softblue E 11,00



107919C4 Füßen Schwarz Gestell
Fenice 152 softpink E 11,00



105111C4 Füßen Schwarz Gestell
wolviit Fenice 602 middlegrey E 11,00



Kunststoff Gleiter mit Filz E 7,50

F45

Art.Nr. QS105125C



✓ Sofort ab Lager verfügbar

Beschreibung:

Der F45 ist rundum mit schwarzem, verschleißfestem Mirage-Stoff mit Sticknähten gepolstert. Dieser Stuhl hat ein modernes Design und ist bequem und vielseitig einsetzbar. Er ist stapelbar, bietet einen hervorragenden Komfort, besitzt schwarze Armlehnen und hat ein schwarzes Gestell mit 4 Füßen.

Dazugehörige Stoffgruppen: **G, H, I**

€ 219,00

Optionen, Lieferzeit +/- 8 Wochen (die Preise sind zusätzliche Kosten)



105115 Verchromtes Gestell mit 4 Füßen



Gepolstert in Farbe Fenice E 16,00



Gepolstert in Farber (Mirage) E 10,00



Gepolstert in Regain schwarz E 265,00



Schwarzes Spin Gestell E 59,00



Schwarzes Spin Gestell Rädern E 70,00

Optionen, auf Lager (die Preise sind zusätzliche Kosten)



107950C 4 Füßen Schwarz Gestell
wolvilt Fenice 511 lightbrown E 11,00



107920C 4 Füßen Schwarz Gestell
wolvilt Fenice 455 softgreen E 11,00



107921C 4 Füßen Schwarz Gestell
wolvilt Fenice 351 softblue E 11,00



107922C 4 Füßen Schwarz Gestell
Fenice 152 softpink E 11,00



105127C 4 Füßen Schwarz Gestell
wolvilt Fenice 602 middlegrey E 11,00



Kunststoff Gleiter mit Filz E 7,50

MEETING

F50

Art.Nr. QS105140C



✓ Sofort ab Lager verfügbar

Beschreibung:

Der F50 ist rundum mit schwarzem, verschleißfestem Mirage-Stoff mit Sticknähten gepolstert. Bequemer, beschichteter Barhocker mit niedriger Rückenlehne. Der Hocker ist stapelbar und hat ein stabiles, verchromtes Untergestell mit 4 Füßen. Die Sitzhöhe beträgt 75 cm.

Dazugehörige Stoffgruppen: **G, H**

€ 229,00

Optionen, Lieferzeit +/- 8 Wochen (die Preise sind zusätzliche Kosten)



105130 Verchromtes Gestell mit 4 Füßen



Gepolstert in Farber (Mirage) E 10,00



Gepolstert in Farbe Fenice E 16,00

Optionen, auf Lager (die Preise sind zusätzliche Kosten)



107951C 4 Füßen Schwartz Gestell wolvilft Fenice 511 lightbrown E 11,00



107923C 4 Füßen Schwartz Gestell wolvilft Fenice 455 softgreen E 11,00



107924C 4 Füßen Schwartz Gestell wolvilft Fenice 351 softblue E 11,00



107925C 4 Füßen Schwartz Gestell Fenice 152 softpink E 11,00



105142C 4 Füßen Schwartz Gestell wolvilft Fenice 602 middlegrey E 11,00



Kunststoff Gleiter mit Filz E 7,50

F55

Art.Nr. QS107641C



✓ Sofort ab Lager verfügbar

Technische Daten:

- > Gepolsterte Rückenlehne (Mirage, Schwarz)
- > Komfortsitz gepolstert
- > Schwarzes Armlehnen mit PP Auflagen
- > Schwarz Freischwinger-Gestell
- > Stapelbar
- > 5 Jahre Garantie

Dazugehörige Stoffgruppen: **G, H**

€ 175,00

Optionen, Lieferzeit +/- 8 Wochen (die Preise sind zusätzliche Kosten)



Gepolstert in farbe (Mirage) E 10,00



105145 Verchromtes Freischwinger-Gestell E 265,00



Gepolstert in Fenice wolvlit E 16,00

Optionen, auf Lager (die Preise sind zusätzliche Kosten)



107952C Freischwinger Gestell Schwartz wolvlit Fenice 511 lichtbruin E 11,00



107926C Freischwinger Gestell Schwartz wolvlit Fenice 455 zachtgroen E 11,00



107927C Freischwinger Gestell Schwartz wolvlit Fenice 351 zachtblauw E 11,00



107928C Freischwinger Gestell Schwartz wolvlit Fenice 152 zachtrose E 11,00



107965C Freischwinger Gestell Schwartz wolvlit Fenice 602 grijs E 11,00



Kunststof Gleiter mit Filz E 7,50

MEETING

F60

Art.Nr. QS105147



✓ Sofort ab Lager verfügbar

48
Über 95% aller Bestellungen
sind innerhalb von
48 STUNDEN
unterwegs zu Ihnen

Beschreibung:

Der F60 ist rundum mit schwarzem, verschleißfestem Mirage-Stoff mit Sticknähten gepolstert. Bequemer und vielseitig einsetzbarer Stuhl mit charakteristischer Formgebung, Dieser Stuhl bietet einen hervorragenden Komfort und hat einen Schwarzes Freischwingerahmen und Armlehnen mit Bakelit-Auflagen.

Dazugehörige Stoffgruppen: **G, H, I**

€ 229,00

Optionen, Lieferzeit +/- 8 Wochen (die Preise sind zusätzliche Kosten)



Freischwingerame in chromes



Gepolstert in Farbe (Fenice) E 16,00



Gepolstert in Farbe (Mirage) E 10,00



Gepolstert in Regain, Schwarz E 265,00



Gepolstert in Regain, Farbe E 30,00

Optionen, auf Lager (die Preise sind zusätzliche Kosten)



107953C Freischwinger Gestell Schwartz wolvilt Fenice 511 lightbrown E 11,00



107929C Freischwinger Gestell Schwartz wolvilt Fenice 455 softgreen E 11,00



107930C SFreischwinger Gestell Schwartz wolvilt Fenice 351 softblue E 11,00



107931C Freischwinger Gestell Schwartz wolvilt Fenice 152 softpink E 11,00



105161C SFreischwinger Gestell Schwartz wolvilt Fenice 602 middlegrey E 11,00



Kunststoff Gleiter mit Filz E 7,50

F120 G

Art.Nr. QS101376



Technische Daten:

- > Gepolsterte Rückenlehne (Oasis, Schwarz)
- > Komfortsitz gepolstert mit Sticknähten
- > Feste verchromte Armlehnen mit PU Griff
- > Verchromtes Vierfuß-Gestell
- > Stapelbar: insgesamt 6 Stühle
- > Stapelschutz
- > 5 Jahre Garantie

€ 234,00

✓ Sofort ab Lager verfügbar

Empfohlener
Verkaufspreis

E 176,00

E 166,00

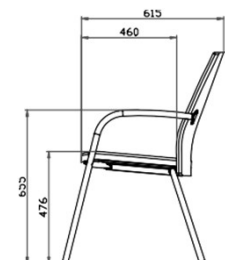
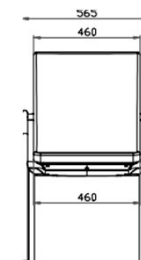
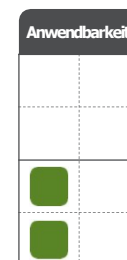

Dazugehörige Stoffgruppen: **A, C, D, I**

Optionen, auf Lager (die Preise sind zusätzliche Kosten)

105595R €-	105596R €-	105597R €-	101425 €50,00
Rückenlehne und Sitz in 9114 Lead Gray*	Rückenlehne und Sitz in 9212 Lapis*	Rückenlehne und Sitz in 9555 Scarlet*	Armlehnen mit schwarzem Leder Griff

Optionen, Lieferzeit +/- 8 Wochen (die Preise sind zusätzliche Kosten)

107594C €265,00	107595C €30,00	105362C €10,00	105361C €40,00
Rückenlehne und Sitz gepolstert in Regain, schwarz	Rückenlehne und Sitz gepolstert in Regain, Farbe	Rückenlehne und/oder Sitz in Bezug Oasis Farbe.	Rückenlehne und Sitz in Kunstleder (PVC) in schwarz oder in Farbe mit Sticknähten

105360C €160,00	105593 €50,00
Rückenlehne und Sitz aus Leder schwarz oder in Leder in Farbe	Armlehnen mit Leder Griff in Farbe

* Diese Option ersetzt einen Teil der obenstehenden Standardkonfiguration. Bei Bestellungen in Farbe bitte die richtige Farbnummer angeben.

F130 G

Art.Nr. QS101574



Technische Daten:

- > Rückenlehne mit Netzbespannung (K&R, schwarz)
- > Komfortsitz gepolstert mit Sticknähten
- > Feste verchromte Armlehnen mit PU Griff
- > Verchromtes Vierfuß-Gestell
- > Stapelbar: insgesamt 6 Stühle
- > Stapelschutz
- > 5 Jahre Garantie

48
Über 95% aller Bestellungen
sind innerhalb von
48 STUNDEN
unterwegs zu Ihnen

€ 234,00

✓ **Sofort ab Lager verfügbar**

Empfohlener
Verkaufspreis

E **176,00**

E **166,00**

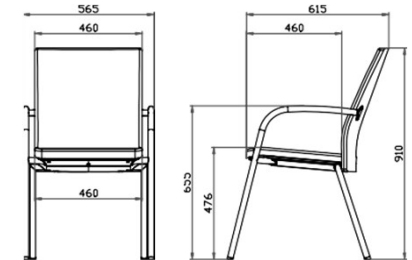
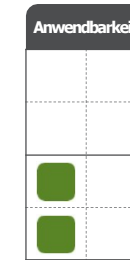

Dazugehörige Stoffgruppen: **A, C, D, I**

Optionen, auf Lager (die Preise sind zusätzliche Kosten)

105599R €-	105600R €-	105601R €-	101425 €50,00
Sitz in Oasis 9114 Lead Gray*	Sitz in Oasis 9212 Lapis*	Sitz in Oasis 9555 Scarlet*	Armlehnen mit schwarzem Leder Griff

Optionen, Lieferzeit +/- 8 Wochen (die Preise sind zusätzliche Kosten)

105369C €265,00 265,00	107598C €10,00	105370C €265,00	107599C €
Rückenlehne in farbigem oder weißem Mesh K&R	Sitz gepolstert in Regain, schwarz	Sitz gepolstert in Regain, schwarz	Sitz in Bezug Oasis Farbe.
105371C €40,00	105593 €50,00	105372C €265,00	
Sitz in Bezug Oasis in schwarz oder in Farbe in echt Leder mit Sticknähten	Armlehnen mit Leder Griff in Farbe	Rückenlehne und Sitz in Kunstleder (PVC) mit Sticknähten	

* Diese Option ersetzt einen Teil der obenstehenden Standardkonfiguration. Bei Bestellungen in Farbe bitte die richtige Farbnummer angeben.

F120 SB

Art.Nr. QS101370



Technische Daten:

- > Gepolsterte Rückenlehne (Oasis, Schwarz)
- > Komfortsitz gepolstert mit Sticknähten
- > Feste verchromte Armlehnen mit PU Griff
- > Verchromtes Freischwingergestell
- > Stapelbar: insgesamt 6 Stühle
- > Stapelschutz
- > 5 Jahre Garantie

€ 234,00

✓ **Sofort ab Lager verfügbar**

Empfohlener
Verkaufspreis

E **176,00**

E **166,00**

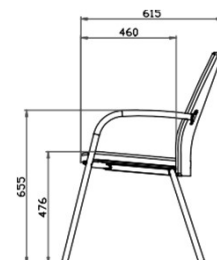
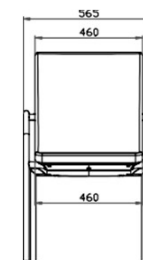
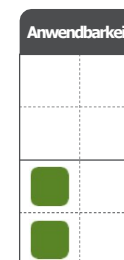

Dazugehörige Stoffgruppen: **A, C, D, I**

Optionen, auf Lager (die Preise sind zusätzliche Kosten)



105590C €-
Rückenlehne und Sitz in 9114 Lead Gray



105591C €-
Rückenlehne und Sitz in 9212 Lapis



105592C €-
Rückenlehne und Sitz in 9555 Scarlet



105358C €40,00
Rückenlehne und Sitz in Kunstleder (PVC) schwarz mit Sticknähten



101425 €50,00
Armlehnen mit schwarzem Leder Griff



101639 €10,00
Kunststoff Gleiter



101901 €7,50
Fitzgleiter

Optionen, Lieferzeit +/- 8 Wochen (die Preise sind zusätzliche Kosten)



107596C €265,00
Rückenlehne und Sitz gepolstert in Regain, schwarz



107597C €30,00
Rückenlehne und Sitz gepolstert in Regain, Farbe



105359C €10,00
Sitz in Bezug Oasis Farbe.



107200C €40,00
Rückenlehne und Sitz in Kunstleder (PVC) in Farbe mit Sticknähten



105357C €160,00
Rückenlehne und Sitz in schwarzem oder farbigem Leder, mit Sticknähten



105593 €50,00
Armlehnen mit Leder Griff in Farbe

MEETING

F130 SB

Art.Nr. QS101565



Technische Daten:

- > Rückenlehne mit Netzbespannung (K&R, schwarz)
- > Komfortsitz gepolstert mit Sticknähten
- > Feste verchromte Armlehnen mit PU Griff
- > Verchromtes Freischwingergestell
- > Stapelbar: insgesamt 6 Stühle
- > Stapelschutz
- > 5 Jahre Garantie

48
Über 95% aller Bestellungen
sind innerhalb von
48 STUNDEN
unterwegs zu Ihnen

€ 234,00

✓ **Sofort ab Lager verfügbar**

Empfohlener
Verkaufspreis

E **176,00**

E **166,00**

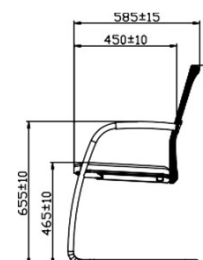
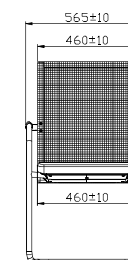
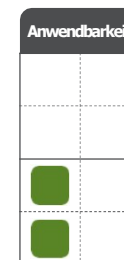

Dazugehörige Stoffgruppen: **A, B, C, D, I**

Optionen, auf Lager (die Preise sind zusätzliche Kosten)



Sitz in Oasis 9114 Lead Gray* Sitz in Oasis 9212 Lapis* Sitz in Oasis 9555 Scarlet* Armlehnen mit schwarzem Leder Griff



Kunststoff Gleiter



Filzgleiter

Optionen, Lieferzeit +/- 8 Wochen (die Preise sind zusätzliche Kosten)



Rückenlehne in farbigem oder weißem Mesh K&R Sitz gepolstert in Regain, schwarz Sitz gepolstert in Regain, Farbe Sitz in Bezug Oasis Farbe.



Sitz in schwarz oder in Farbe in Kunstleder (PVC) mit Sticknähten



Sitz in schwarz oder in Farbe in echt Leder



Armlehnen mit Leder Griff in Farbe

* Diese Option ersetzt einen Teil der obenstehenden Standardkonfiguration. Bei Bestellungen in Farbe bitte die richtige Farbnummer angeben.



STOFFKOLLEKTIONEN

A - STOFF OASIS 100% POLYESTER, 100.000 MARTINDALE

welcome@dunhd.de
0 800 - 334 334 5

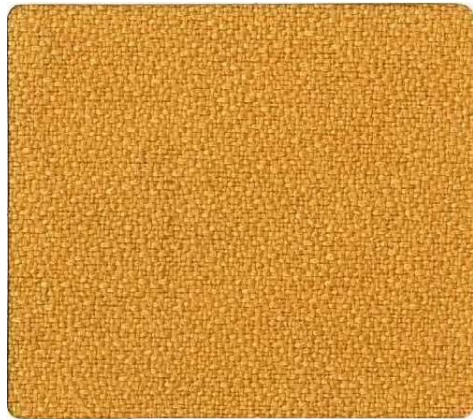

9880 Cool Yellow



9777 Blush



9295 Lavender Blue

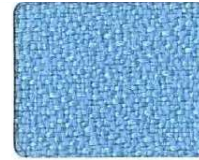

9272 Blue Lotus



9808 Neon



9558 Tangerine



9606 Nutmeg



9757 Prairie Sand



9282 Pool Blue



9224 Marina



9888 Lemon Drop



9585 Citrus Orange



9656 Burnt Sienna



9707 Oyster

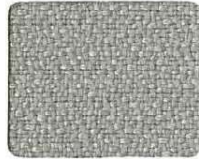

9004 Vapor



9767 Pumice Stone



9242 Nautilus



9223 Cyan Blue



9858 Creamy Orange



9686 Ginger



9515 Cinnabar



9787 Bone

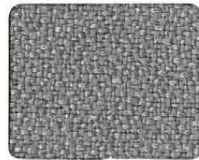

9402 Gull Gray



9766 Cocca



9229 Dubarry



9202 Celtic Blue



9220 Dazzling Blue



9232 Illusion Blue



9112 Navy



9878 Banana



9484 Shadow



9660 Vermilion Orange



9292 China sea



9252 Scuba Blue



9222 Cobalt



9616 Umber



9212 Lapis

Die Farben können vom Original abweichen.

A - STOFF OASIS 100% POLYESTER, 100.000 MARTINDALE



9424 Raven



9332 Hunter



9323 Spruce



9959 Thistle



9505 Tea Rose

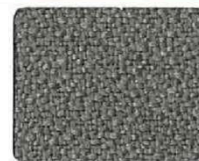

9440 Cloud Dancer

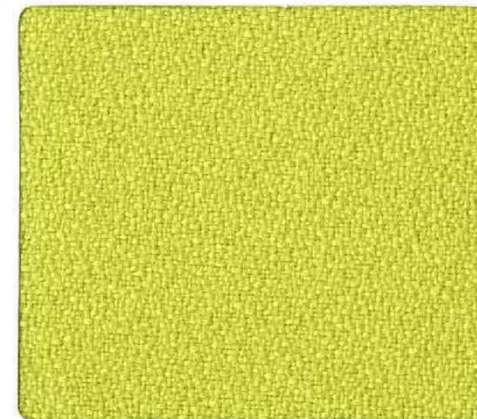

9388 Spicy Green



9414 Molten Lava



9203 Soho Green



9330 Frosty Green



9992 Lavender



9559 Coral



9474 Fawn



9114 Lead Gray



9313 Ever Green



9373 Reseda



9990 Lavender Aura



9525 Fandango Pink



9404 Steel



9343 Mint



9838 Olive Green



9111 Black



9444 Graphite



9995 Grape



9909 Wisteria



9955 Burnish



9442 Overcast



9334 Minty Green



9383 Kiwi



9919 Petunia



9565 Ribbon Red



9595 Imperial



9929 Paisley Purple



9555 Scarlet



9434 Ash



9303 Pine Frost



9338 Summer Lime

Die Farben können vom Original abweichen.

welcome@dunhdh.de

0 800 - 334 334 5

B - MESH K&R 99% POLYESTER, 1% ELASTHAN



491310 - Black



491312 - Grey

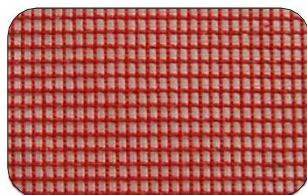

491360 - Red



491330 - White

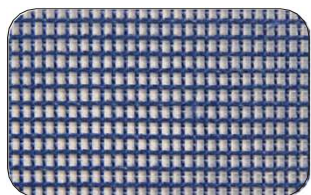

491370 - Blue

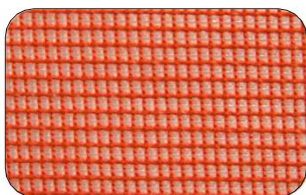

491362 - Orange

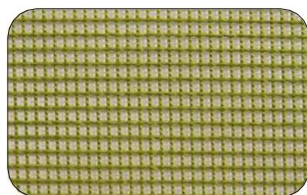

491390 - Olive Green

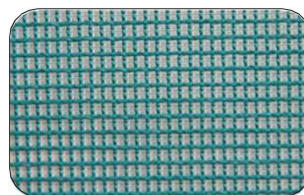

491380 - Turquoise

C - LEDER OMEGA



1002 - White



0733 - Grey

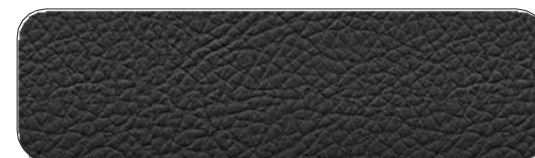

0826 - Black

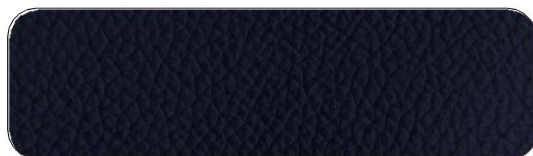

0766 - Blue



0763 - Bordeaux Red

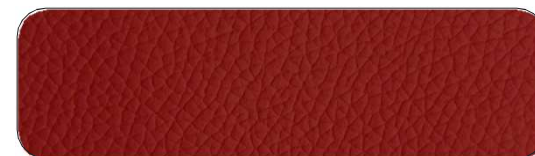

0737 - Red

Die Farben können vom Original abweichen.

D - KÜNSTLEDER (PVC) Mosses 130.000 MARTINDALE



Y6916



Y6904



Y6908



Y6921



Y6928



Y6909



Y6917



Y6920



Y6919



Y6915



Y6905



Y6911



Y6918



Y6903



Y6907



Y6902



Y6929



Y6925



Y6913



Y6930

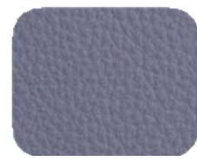

Y6914



Y6923



Y6906



Y6927



Y6912



Y6910



Y6924



Y6926



Y6922



Y6901



E - STOFF AZ SERIE

100% POLYESTER, 100.000 MARTINDALE



AZ4121-0100 - Black



AZ4121-0400 - Grey



AZ4121-0200 - Blue



AZ4121-2200 - Light blue

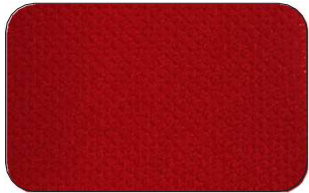

AZ4121-5500 - Red



AZ4121-2500 - Pink



AZ4121-0800 - Orange



AZ4121-0300 - Green

G - WOLVILT FENICE

75% WOOL - 25% POLYAMMIDE, 100.000 MARTINDALE



505



51



52



455



451



351



504



211



151



251



502



57



511



452

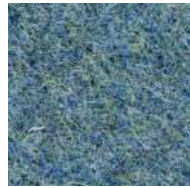

454

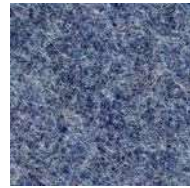

301



551



563



201



252



512



102



152



453



469



308



553



552



202



256



503



101



154



466



621



358

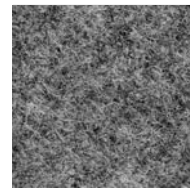

602

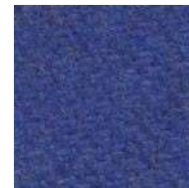

313



651

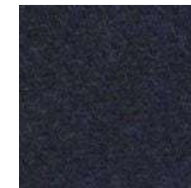

312



510



103

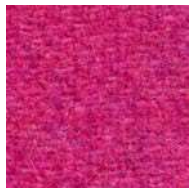

153

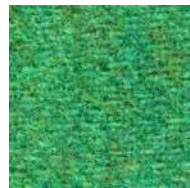

468



601



302



603



303

Die Farben können vom Original abweichen

H - STOFF MIRAGE

100% POLYESTER, 100.000 MARTINDALE

welcome@dunhdn.de
0 800 - 334 334 5

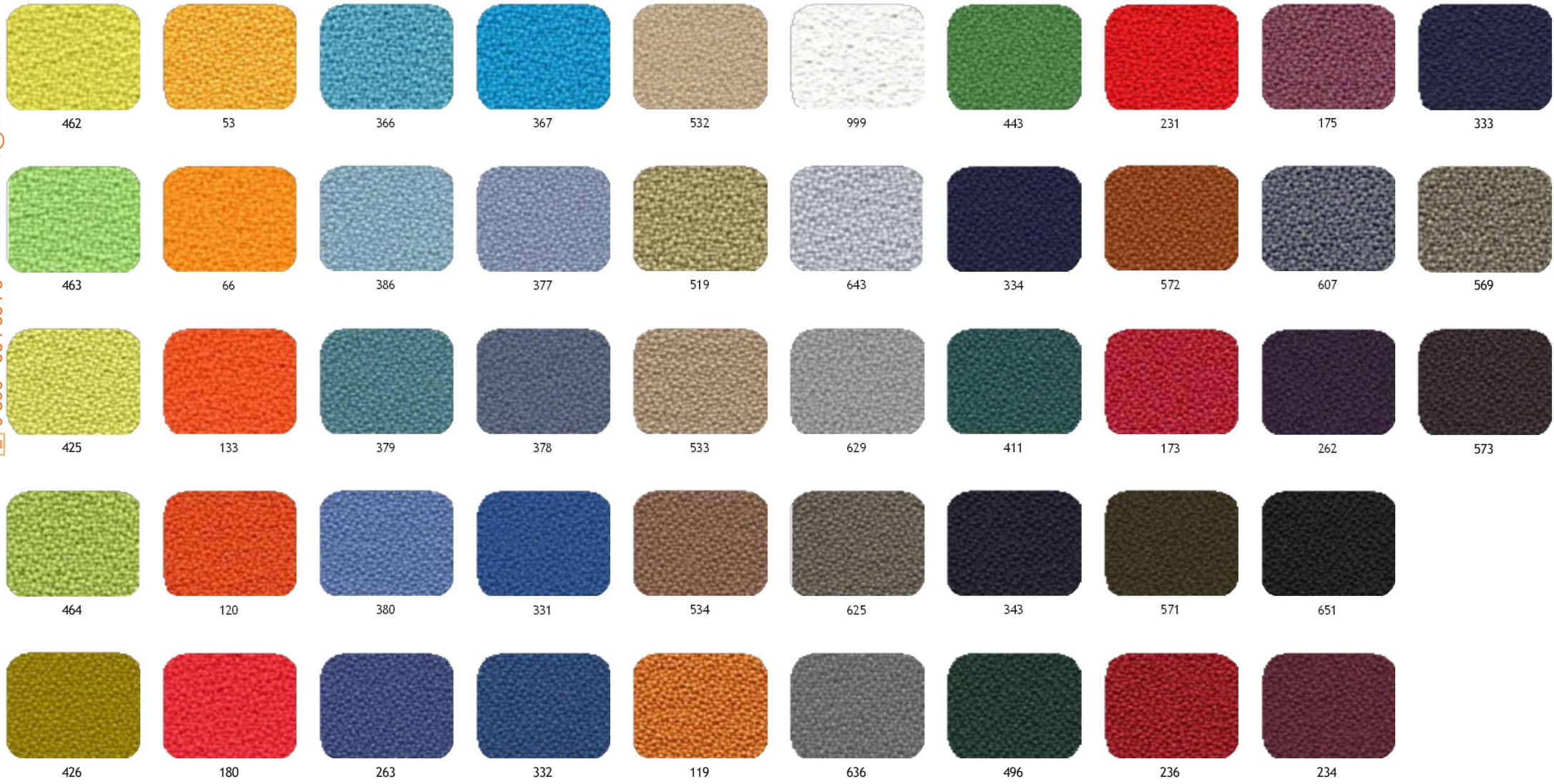

Die Farben können vom Original abweichen.

I - STOFF REGAIN

> 100% RPET 100.000 MARTINDALE



BLACK 61



OCRE 23



HUNTER 156



SCARLET 141



INDIGO 90



TAUPE 12

J - STOFF GABRIEL FAME

WOOLLEN UPHOLSTERY FABRIC, 200.000 MARTINDALE



60999

Die Farben können vom Original abweichen.

L - FACET > 100.000 MARTINDALE, COMPOSITION 70% RWO, 25% PA, 5% ROF



Ashgrey 40



Azure 144



Olive 53

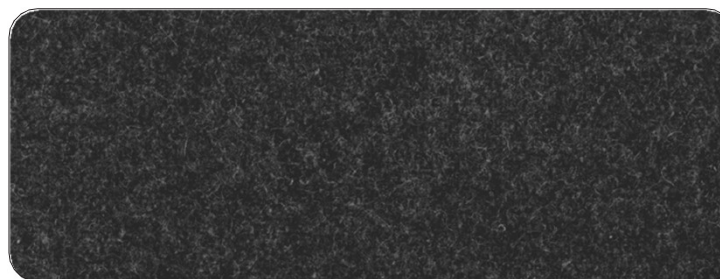

Middengrijs 1001

M - EARTH

100% RPP 100.000 MARTINDALE



army 14



beige 05



burgundy 34



magnolia 160



mustard 06



onyx 169



cabernet 205



copper 126



forest 162

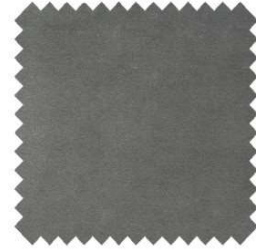

plumb 168



shitake 124



slate 87



graphite 66



indigo 90



liver 10



teal 198



wood 108

Die Farben können vom Original abweichen.

N - SOCIETY

100% RPP 45.000 MARTINDALE



cinnamon 94



cream 02



denim 153



petrol 56



scarlet 141



shitake 124



espresso 123



graphite 66



grey 65



steel 149

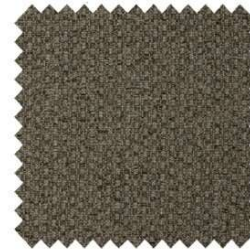

taupe 12



teal 198



liver 10



mustard 06



natural 01



turtle 88



wood 108

welcome@dunhdh.de
0 800 - 334 334 5

Die Farben können vom Original abweichen.

Drehstuhl Task II Modell 10030

Standardausführung:

Drehstuhl mit Rückenlehne mit Kunststoffschale

Mehrfach arretierbare Synchronmechanik mit Federkrafteinstellung.
Sitztiefenverstellung. Höhenverstellung mit Sicherheitsgasfeder.

Ohne Armlehnen.

Kunststoff-Fußkreuz schwarz **Universal-Rollen** (60mm) für alle Böden.

Bezugsstoffe Bondai:

0-43 rot, 0-47 grasgrün, 0-48 ocean, 0-49 dunkelblau, 0-41 grau, 0-39 schwarz.



€ 320,00

Optionen:

Fußkreuz Aluminium poliert:

Aufpreis

50,00 €

Bezugsstoff medizinisches Kunstleder Pronto 2-46

rot, 2-47 blau, 2-48 grau, 2-49 schwarz:

24,00 €

2D - **Armlehnen höhenverstellbaren** (AL10030)

60,00 €

4D - Multifunktionsarmlehnen: AL10000

78,00

(höhen-, breiten und tiefenverstellbar,
schwenkbar)



Drehstuhl Comfort II Basic Modell 20040

Standardausführung:



Drehstuhl mit höhenverstellbarer Rückenlehne
Vollpolster-Rückenlehne, höhenverstellbar über Clicksystem, **AirPlus Lordosenstütze**.
 Mehrfach arretierbare Synchronmechanik mit seitlicher Federkrafteinstellung.
Sitztiefenverstellung. Höhenverstellung mit Sicherheitsgasfeder.
Multifunktionsarmlehnen (höhen-, breiten- und tiefenverstellbar, schwenkbar).
 Kunststoff-Fußkreuz mit **Universal-Rollen** (60mm) für alle Böden.
Bezugsstoff Relaxe 1-00 schwarz.
Sofortlieferprogram (Versand 24h nach Auftragsbestätigung (bis 10Stück)).

€ 460,00



Drehstuhl Comfort II Business Modell 20041

Standardausführung:



Drehstuhl mit höhenverstellbarer Rückenlehne und optionaler Kopfstütze
Vollpolster Rückenlehne, höhenverstellbar über Clicksystem, **AirPlus Lordosenstütze**.
 Mehrfach arretierbare Synchronmechanik mit seitlicher Federkrafteinstellung.
Sitztiefenverstellung. Höhenverstellung mit Sicherheitsgasfeder.
Multifunktionsarmlehnen (höhen-, breiten- und tiefenverstellbar, schwenkbar).
Fußkreuz Aluminium poliert mit **Universal-Rollen** (60mm) für alle Böden.
Bezugsstoffe in Stoff Relaxe: 1-03 rot, 1-02 blau, 1-01 anthrazit, 1-00 schwarz.

€ 510,00



	Aufpreis		Aufpreis
Optionen: Bezugsstoffe Sitz- + Rückenpolster:		Kopfstütze (K20041, höhenverstellbar & neigbar)	50,00 €
Bondai:	70,00 €	Bezugsstoffe Kopfstütze schwarz	
ERA:	74,00 €		
Supero Plus:	74,00 €	S4 Mechanik mit Sitzneigeeinstellung:	50,00 €
Atlantico:	84,00 €		
Kunstleder Pronto:	84,00 €		

* Diese Option ersetzt einen Teil der obenstehenden Standardkonfiguration. Bei Bestellungen in Farbe bitte die richtige Farbnummer angeben.

Drehstuhl Concept II Modell 10050

Standardausführung:



Drehstuhl mit höhenverstellbarer Rückenlehne
Höhenverstellbarer Polsterrückenlehne mit schwarzer Kunststoffabdeckung, schwarzem Sitzunterteil und schwarzen Armlehnen.
 Mehrfach arretierbare **Synchronmechanik** mit seitlicher Federkrafteinstellung.
Sitztiefenverstellung. Höhenverstellung mit Sicherheitsgasfeder.
Multifunktionsarmlehnen (höhen-, breiten- und tiefenverstellbar).
 Flaches Fußkreuz Kunststoff schwarz mit **Universal-Rollen** (50mm) für alle Böden.
Bezugsstoff Delta 1-01 schwarz.

€ 475,00



Drehstuhl Concept II Modell 10051

Standardausführung:



Drehstuhl mit höhenverstellbarer Rückenlehne
Höhenverstellbarer Polsterrückenlehne mit grauer Kunststoffabdeckung, grauem Sitzunterteil und grauen Armlehnen.
 Mehrfach arretierbare **Synchronmechanik** mit seitlicher Federkrafteinstellung.
Sitztiefenverstellung. Höhenverstellung mit Sicherheitsgasfeder.
Multifunktionsarmlehnen (höhen-, breiten- und tiefenverstellbar).
 Flaches **Aluminium-Fußkreuz Dark-Grey** mit **Universal-Rollen** (50mm) für alle Böden.
Bezugsstoff Delta 1-01 schwarz.

€ 525,00



Optionen:

	Aufpreis
Automatik-Mechanik	30,00 €
Flaches Fußkreuz Aluminium poliert	50,00 €
Bezugsstoffe ERA:	60,00 €
Bezugsstoffe Pronto:	72,00 €
Bezugsstoffe Runner:	76,00 €

* Diese Option ersetzt einen Teil der obenstehenden Standardkonfiguration. Bei Bestellungen in Farbe bitte die richtige Farbnummer angeben.

Lederdrehstuhl Top Modell 40011

Standardausführung:

Ledersessel mit hoher Rückenlehne und Kopfstütze

Mehrfach arretierbare Synchronmechanik mit Federkrafteinstellung.

Höhenverstellung mit Sicherheitsgasfeder.

Tiefenverstellbare Lordosenstütze.

Multifunktionsarmlehnen (höhen-, tiefenverstellbar und schwenkbar).

Fußkreuz Aluminium poliert mit **Universal-Rollen** (60mm) für alle Böden.

Bezug Leder schwarz, Rückseite Kunstleder schwarz.



€ 590,00



Drehstuhl Mesh 3 Modell 20330

Standardausführung:

Drehstuhl mit hoher NetZRückenlehne

Mehrfach arretierbare Synchronmechanik mit Federkrafteinstellung.

Sitztiefenverstellung.

Höhenverstellbare Armlehnen.

Steiles Kunststoff-Fußkreuz mit harten Rollen (60mm) für weiche Böden.

NetZRücken schwarz. **Bezugsstoff Sitz Relaxe 1-00** schwarz

Sofortlieferprogramm



€ 298,00



Stückzahl:	ab 1 Stuhl
Netto VK:	298,00 €

Optionen:

Beigelegte weiche 60mm Rollen (R140601) für harte Böden:

Aufpreis

26,00 €

Drehstuhl Mesh 6 Modell 20360

Standardausführung:

Drehstuhl mit hoher NetZRückenlehne.

Mehrfach arretierbare Synchronmechanik mit seitlicher Federkrafteinstellung.

Höhenverstellbare weich gepolsterte Lordosenstütze.

Sitztiefeinstellung.

Multifunktionsarmlehnen (höhen-, breiten- und tiefenverstellbar).

Flaches Fußkreuz Kunststoff schwarz mit **Universal-Rollen** (50mm) für alle Böden.

NetZRücken & Sitzpolster schwarz.. **Bezugsstoff Sitz Trilogy 2-98** schwarz.



€ 480,00



Drehstuhl Mesh 6 mit Kopfstütze Modell 20365

Standardausführung:

Drehstuhl mit hoher NetZRückenlehne und höhenverstellbarer Kopfstütze.

Mehrfach arretierbare Synchronmechanik mit seitlicher Federkrafteinstellung.

Höhenverstellbare weich gepolsterte Lordosenstütze.

Sitztiefeinstellung.

Multifunktionsarmlehnen (höhen-, breiten- und tiefenverstellbar).

Flaches Fußkreuz Kunststoff schwarz mit **Universal-Rollen** (50mm) für alle Böden.

NetZRücken & Sitzpolster schwarz.. **Bezugsstoff Sitz Trilogy 2-98** schwarz.



€ 540,00



Optionen:

	Aufpreis
Flaches Fußkreuz Aluminium poliert:	50,00 €
Bezugsstoffe ERA:	36,00 €
Bezugsstoffe Bondai:	32,00 €
Bezugsstoff Leder :	106,00 €
Bezugsstoffe Atlantico:	42,00 €
Bezugsstoffe Pronto:	42,00 €

* Diese Option ersetzt einen Teil der obenstehenden Standardkonfiguration. Bei Bestellungen in Farbe bitte die richtige Farbnummer angeben.

Drehstuhl Mesh 6 Modell 20360

Standardausführung:

Drehstuhl mit hoher NetZRückenlehne.

Mehrfach arretierbare Synchronmechanik mit seitlicher Federkrafteinstellung.

Höhenverstellbare weich gepolsterte Lordosenstütze.

Sitztiefeinstellung.

Multifunktionsarmlehnen (höhen-, breiten- und tiefenverstellbar).

Flaches Fußkreuz Kunststoff schwarz mit **Universal-Rollen** (50mm) für alle Böden.

Netzrücken & Sitzpolster schwarz.. **Bezugsstoff Sitz Trilogy 2-98** schwarz.



€ 480,00



Drehstuhl Mesh 6 mit Kopfstütze Modell 20365

Standardausführung:

Drehstuhl mit hoher NetZRückenlehne und höhenverstellbarer Kopfstütze.

Mehrfach arretierbare Synchronmechanik mit seitlicher Federkrafteinstellung.

Höhenverstellbare weich gepolsterte Lordosenstütze.

Sitztiefeinstellung.

Multifunktionsarmlehnen (höhen-, breiten- und tiefenverstellbar).

Flaches Fußkreuz Kunststoff schwarz mit **Universal-Rollen** (50mm) für alle Böden.

Netzrücken & Sitzpolster schwarz.. **Bezugsstoff Sitz Trilogy 2-98** schwarz.



€ 540,00



Optionen:

	Aufpreis
Flaches Fußkreuz Aluminium poliert:	50,00 €
Bezugsstoffe ERA:	36,00 €
Bezugsstoffe Bondai:	32,00 €
Bezugsstoff Leder :	106,00 €
Bezugsstoffe Atlantico:	42,00 €
Bezugsstoffe Pronto:	42,00 €

* Diese Option ersetzt einen Teil der obenstehenden Standardkonfiguration. Bei Bestellungen in Farbe bitte die richtige Farbnummer angeben.

Drehstuhl Mesh 7 Modell 20370

Standardausführung:

Drehstuhl mit elastischer Netzurückenlehne.
 Mehrfach arretierbare Synchronmechanik mit seitlicher Federkrafteinstellung.
Sitztiefeinstellung.
Multifunktionsarmlehnen (höhen-, breiten- und tiefenverstellbar).
 Modernes Fußkreuz Kunststoff schwarz mit Universal-Rollen (50mm) für alle Böden.
 Netzurücken & Sitzpolster schwarz.. **Bezugstoff Sitz 1-10 Step** schwarz.



€ 378,00



Optionen:

Flaches Fußkreuz Aluminium poliert:

Aufpreis
50,00 €

Drehstuhl Mesh Plus Modell 70010

Standardausführung:

Drehstuhl mit höhenverstellbarer Netzurückenlehne für maximale Belastung von 180KG.
 Mehrfach arretierbare Synchronmechanik mit seitlicher Federkrafteinstellung.
Höhenverstellbare Luftgepolsterte Lordosenstütze.
Sitztiefeinstellung.
Höhenverstellbare Armlehnen.
Großes & weich gepolstertes Sitzpolster.
 Robustes **Aluminium Fußkreuz** schwarz mit Universal- Rollen (75mm) für alle Böden.
 Netzurücken & Sitzpolster schwarz.. **Bezugstoff Sitz 2-59 Fighter** schwarz.



€ 900,00



Optionen:

Netz-Kopfstütze (Höhenverstell- und neigbar)
 Leder-Kopfstütze (Höhenverstellbar)

Aufpreis
60,00 €
160,00 €

* Diese Option ersetzt einen Teil der obenstehenden Standardkonfiguration. Bei Bestellungen in Farbe bitte die richtige Farbnummer angeben.

Freischwinger Netkon Modell 30040

Standardausführung:

Besucherstuhl mit Freischwingergestell, stapelbar.
 Schwarze Netz-Rückenlehne und Polstersitz.
 Freischwingergestell verchromt ohne Gleiter.
Bezugsstoff Sitz Pacific 1-55 schwarz



€ 295,00



Optionen:

Kunststoffgleiter
 Filzgleiter

Aufpreis

12,00 €

16,00 €

4-Fuß Besucherstuhl Stacky Modell 30020

Standardausführung:

Besucherstuhl 4-Fuß, stapelbar.
Gestell verchromt.
 Sitz- und Rückenlehne gepolstert. Rückseite Rückenlehne gepolstert.
Kunststoffgleiter.
Bezugsstoff Relaxe 1-00 schwarz.
Sofortlieferprogramm.



€ 138,00



* Diese Option ersetzt einen Teil der obenstehenden Standardkonfiguration. Bei Bestellungen in Farbe bitte die richtige Farbnummer angeben.

RELAXE

Feine Kreppoptik.
100% Xtreme (Polyester) Stretch. 400 g/lfm Gewicht.
140 cm Breite.
100.000 Scheuertouren.
6 Lichtechtheit.
4 (trocken), 4 (nass) Reibechtheit. EN 1021-1/-2 Feuersicherung
In schwarz 1-00 für Modelle Comfortl Basic, Mesh 2, Mesh 3, Stacky



1-03 rot



1-02 d'lblau



1-01 anthrazit

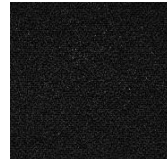

1-00 schwarz

BONDAI

Feine Kreppoptik.
100% Polyester.
350 g/lfm Gewicht.
140 cm Breite.
150.000 Scheuertouren.
6 Lichtechtheit.
4/5 Reibechtheit.
EN 1021-1/-2 Feuersicherung.
CRIB5, BS 7176 Medium Hazard.



0-43 rot



0-47 grasgrün



0-49 dunkelblau



0-41 grau



0-39 schwarz

ERA

Feine Kreppoptik.
100% Polyester
320 g/lfm Gewicht.
140 cm Breite.
100.000 Scheuertouren.
5 Lichtechtheit.
4 (trocken), 4 (nass) Reibechtheit.
EN 1021-1/-2 Feuersicherung.
BS 7176 Low Hazard



1-24 rot



1-22 grün



1-26 blau

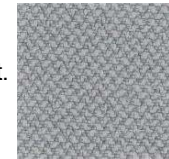

1-27 grau



1-19 anthrazit



1-18 schwarz

SUPERO PLUS

Feine Kreppoptik.
100% Xtreme (Polyester), Trevira CS
420 g/lfm Gewicht, 140 cm Breite.
100.000 Scheuertouren.
6 Lichtechtheit.
4 (trocken), 5 (nass) Reibechtheit.
EN 1021-1/-2 Feuersicherung C1,
B1, M1, CRIB 5, IMO A 652 (16 schwer entflammbar. Für Modell Comfort II Business



1-31 nachtblau



1-28 anthrazit-
kariert



1-09 schwarz

PRONTO

Medizinisches Kunstleder 88% PVC.

12% PES/BW-Gewirke.

680 g/lfm Gewicht.

Pflegeleicht, reißfest

Urin und Blutbeständig

Desinfektionsmittelbeständig

weich guter Griff dehnfähig

abriebfest



2-46 rot



2-47 blau



2-48 grau



2-49 schwarz

Für Modell Task II, Comfort II Business, Concept II, Mesh 6

ATLANTIC

100% Polyester

530 g/lfm Gewicht.

150 cm Breite.

110.000 Scheuertouren.

5 Lichtechtheit.

4 (trocken), 5 (nass) Reibechtheit.

EN 1021-1/-2 Feuersicherung.

Für Modell Comfort II Business, Mesh 6



2-01 rot



2-11 blau



2-03 anthrazit



2-04 schwarz

RUNNER

Netzgewebe, Hightech-Faser,

atmungsaktiv und elastisch 100% Polyester

510 g/lfm Gewicht.

160 cm Breite.

70.000 Scheuertouren.

5 Lichtechtheit.

4 (trocken), 5 (nass) Reibechtheit.

EN 1021-1/-2 Feuersicherung.

Für Modell Concept II



3-11 grau



3-12 rot



3-10 schwarz



3-17 anthrazit

Pflegehinweise

Normale Reinigung

- Polster regelmäßig absaugen, im Idealfall einmal pro Woche mit einer Polsterbürste. Stellen Sie Ihren Staubsauger auf Polster absaugen ein. Wischen Sie den Möbelstoff mit einem trockenen bzw. leicht feuchten Tuch ab.
- Kunststoff- und Aluminiumunterteile können Sie mit einem Microfasertuch und Wasser reinigen

Fleckenentfernung

Wenn Sie schnell handeln ist es einfacher Flecken zu entfernen und Verschmutzungen im Polster vorzubeugen. Eine vollständige Fleckenentfernung können wir nicht garantieren!

- Nehmen Sie eventuelle Flüssigkeiten mit einem trockenen, saugfähigen Tuch auf. Nicht Reiben! Angetrocknete Reste entfernen Sie bitte mit einem Schaber oder Löffel. Restliche Verschmutzungen absaugen bevor Sie mit der Reinigung fortfahren.
- Nicht fettige Verschmutzungen entfernen Sie bitte durch tupfen mit einem fusselreien Tuch bzw. Schwamm welcher in warmem Wasser ausgespült und ausgewrungen wird.
- Fleckenbildung an den Rändern kann vermieden werden indem Sie beim Reinigen in kreisenden Bewegungen, mit einem sauberen, fusselreien Tuch von der Außenseite des Flecks zur Mitte wischen.
- Entfernen Sie fettige Flecken mit passendem Reiniger oder Lösungsmitteln. In jedem Fall raten wir Ihnen Reinigungsmittel an einer unauffälligen Stelle zu testen um zu sehen, ob der Stoff negativ beeinträchtigt wird.

Tipps

- Sorgen Sie dafür das der Stoff vollständig trocken ist bevor Sie ihren Stuhl wieder in Gebrauch nehmen. Verwenden Sie zum trocknen einen Föhn um Wasserränder nach der Reinigung zu vorzukommen.
- Weil Jeanshosen viel Farbe enthalten kann es passieren das dunkle Jeans Flecken und Farbunterschiede auf Polstermöbeln hinterlassen. Flecken von Jeanshosen können mit einem Gummi entfernt werden.
Warnhinweis:
Reiben Sie nicht zu hart, dieses kann zu Farbunterschieden oder Schäden an der Oberfläche führen.
- Seien Sie vorsichtig mit Lösemitteln, diese können das Innenleben der Sitzfläche auflösen. Verwenden Sie keine konzentrierten: Bleichmittel, Ammoniak oder Seifen die für harte Oberflächen bestimmt sind.

Zum Schluss

Diese Tipps sind Empfehlungen und können keine vollständige Fleckenentfernung garantieren. In jedem Fall raten wir, Kontakt mit einer professionellen Reinigungsfirma aufzunehmen damit zufriedenstellende Ergebnisse erzielt werden. Bei stärkeren Verschmutzungen wenden Sie sich bitte an eine professionelle Textilwäscherei. Es ist wichtig, dass Sie bei der Reinigungsfirma angeben ob der Fleck bereits behandelt wurde.

ENDE: Kennen Sie auch unseren Katalog „Deutschlands schnellste Büromöbel“